

Katalog  
10\_2023

D E U T S C H

# Argo-System

**ISEO**<sup>®</sup>  
ULTIMATE ACCESS TECHNOLOGIES



ARGO  
ISEO

# Argo-System

|   |        |
|---|--------|
| <b>Argo</b> .....                       | S. 5   |
| Smart <b>Gateway</b> .....              | S. 13  |
| <b>Aries</b> Smart 2.0 .....            | S. 17  |
| <b>MA1A</b> Smart .....                 | S. 37  |
| Smart <b>Locker</b> 2.0 .....           | S. 47  |
| <b>Libra LE60</b> Smart 2.1 .....       | S. 51  |
| <b>Stylos</b> Smart 2.0 .....           | S. 79  |
| <b>1NCA</b> Smart Readers .....         | S. 85  |
| Smart <b>Relay</b> 2.0 .....            | S. 97  |
| <b>X1R</b> Smart 2.0 .....              | S. 101 |
| <b>Argo</b> - Kompatible Produkte ..... | S. 114 |
| Zubehör .....                           | S. 122 |



ISEO Electronic Solutions beinhalten eine Vielzahl von leicht zu installierenden Zutrittskontrollgeräten, um allen Anforderungen gerecht zu werden. Sie können je nach Tür und erforderlichem Sicherheitsniveau zwischen unterschiedlichen Geräten wählen:

- kabellose Offline- und batteriebetriebene Geräte wie die elektronischen Beschläge Aries oder der elektronische Zylinder Libra;
- mechatronische Zylinder mit Stromversorgung über den Schlüssel, z. B. F9000;
- kabelgebundene Geräte wie das Lesegerät Stylos, Atlas Controller und intelligente Schlösser.

Alle elektronischen Geräte von ISEO können kombiniert werden, um die folgenden Zutrittskontrollsysteme zu erhalten:

#### **ARGO**

Argo ist die perfekte Lösung für Wohngebäude und KMU (Pensionen, kleine Betriebe, Büros, Läden, Kanzleien etc.). Sie können Ihr Smartphone und andere Geräte wie die Apple Watch, Fingerabdrucklesegeräte, PIN, Transponder oder Karten nutzen, um Türen zu öffnen. Dafür müssen Sie lediglich an Ihrer Tür ein Gerät der Smart Serie installieren (elektronisches Schloss, elektronischer Beschlag, Zylinder etc.). Mit der Argo-App können Sie festlegen, wer Ihr Haus, Büro oder bestimmte Räume Ihrer Herberge betreten darf. Sie können sogar für jeden Zutritt eine zeitliche Gültigkeit festlegen.

Zusammen mit dem Smart Gateway können Sie Türen auch aus der Ferne verwalten, d. h. Personen Zutritt gewähren oder die Ereignisliste auslesen. Daher ist es ideal für Privathäuser, Pensionen und kleine Hotels geeignet. Sie können Ihren Gästen beispielsweise ermöglichen, die Zimmertür mit ihrem Smartphone an einem bestimmten Tag und ab einer bestimmten Uhrzeit zu öffnen, selbst wenn Sie zu Hause oder an der Arbeit sind.

#### **V364**

V364 ist eine erweiterte Zutrittskontrollsoftware für gewerbliche Anwendungen, mit der sowohl Online- als auch Offline-Schließsysteme von kleineren und mittleren Unternehmen verwaltet werden können. V364 basiert auf der Webserver-Technologie, wodurch das System innerhalb von Minuten eingerichtet und betriebsbereit ist. Die Installation von Software ist nicht erforderlich.

V364 verfügt über eine nutzerfreundliche Oberfläche, über die das elektronische Zutrittskontrollsystem mittels Webbrowser verwaltet werden kann.

V364 unterstützt die RFID-Technologie und den mechatronischen Schlüssel F9000.

V364 ist leicht skalierbar und wird das Herzstück beim nächsten Schritt der Gebäudeintegration durch die Systemintegratoren des ISEO-Technologie-Partnerprogramms.



## Argo

Argo ist die perfekte Lösung für die Verwaltung von Wohngebäuden und gewerblichen Immobilien wie Frühstückspensionen, Geschäften, kleinen Büros, Firmen und Kanzleien. Nur durch die Installation der Argo-App auf einem iOS- oder Android-Smartphone kann der Benutzer alle Geräte der Smart Serie von ISEO verwalten, überwachen und öffnen, ohne weitere Software oder einen Internetzugang zu benötigen: Alles dank Bluetooth-Smart-Technologie, über die das Smartphone mit den Geräten kommunizieren kann. Mittels der auf dem Smartphone installierten App können die Zutrittsberechtigungen von bis zu 300 Nutzern verwaltet und die letzten 1000 Ereignisse jeder Tür abgerufen werden (Zutritte, unbefugte Zutrittsversuche usw.).

Zum Öffnen können neben dem Smartphone auch die Apple Watch (ab Series 4), ISEO-Nutzerkarten sowie bereits bestehende gewöhnliche RFID-Karten (kontaktlose Kreditkarten, Fahrkarten für öffentliche Verkehrsmittel, Karten für Zutrittsberechtigungen usw.), PINs und Fingerabdrucksensoren benutzt werden.

Darüber hinaus können Sie zusammen mit dem Smart Gateway Türen auch aus der Ferne verwalten, d. h. Personen Zutritt gewähren oder die Ereignisliste auslesen.

Zutrittskontrolle war noch nie so nutzerfreundlich: Für die neue Art der Zutrittskontrolle wurden einfache Bedienbarkeit und hohe Sicherheit gänzlich neu kombiniert.

Argo steht für einfache Zutrittskontrolle und Sicherheit.

Argo ist das Resultat der Forschungs- und Entwicklungsinitiative der ISEO-Gruppe sowie der stetigen Verpflichtung zur Innovation.

### Besondere Funktionen

- EINFACHE NACHRÜSTUNG an einem elektronischen Zutrittskontrollsystem: bestehende mechanische Schlösser können durch intelligente Geräte ausgetauscht werden.
- UMFANGREICHE PRODUKTAUSWAHL für jede Tür.
- DIVERSE IDENTMEDIEN: Smartphone, Apple Watch, PIN, Fingerabdruck.
- EINFACHE VERWALTUNG mit Nutzerlisten und Zutrittsrechten.
- SCHNELLE ÄNDERUNG VON ZUTRITTSRECHTEN, falls Identmedien abhanden kommen oder gestohlen werden.
- SCHNELLE ERFASSUNG VON EREIGNISSEN zur Prüfung von Türöffnungen.
- KOSTENLOSE ARGO-APP und Aktualisierung der Zylinder-Software (Firmware).
- ARGO-APP in verschiedenen Sprachen verfügbar.
- KEINE WEITERE SOFTWARE erforderlich.
- KEINE INTERNETVERBINDUNG oder Registrierung bei einem Cloud-Service für die Argo-App erforderlich.
- SOFTWARE DES SCHLOSSES (Firmware) kann vor Ort aktualisiert werden, ohne das Schloss zu demontieren.
- SCHLÜSSELZUWEISUNG AUS DER FERNE MÖGLICH mit den kostenlosen Apps Argo Host und Argo Guest und dem zugehörigen Argo Cloud-Dienst.
- VERWALTUNG DER SCHLÖSSER AUS DER FERNE mit dem Smart Gateway und dem ISEO Argo-Konto.

### Funktionen

- Speichern von bis zu 300 Identmedien (Karten, Smartphones, Apple Watch, PIN, Fingerabdruck);
- Aufzeichnung der letzten 1000 Ereignisse;
- Funktioniert mit ISEO-Nutzerkarten oder gewöhnlichen Legacy-Karten (kontaktlose Kreditkarten, Fahrkarten für öffentliche Verkehrsmittel, Karten für Zeiterfassung usw.);
- Administration mit 3-stufigem Masterkarten-Set und damit sichere Systemverwaltung selbst bei Verlust von Masterkarten;
- Verwaltung des Schlosses nach Anmeldung mit berechtigtem Smartphone;
- Spezifisches Anfangs- und Enddatum für jeden Nutzer;
- Zeitgesteuerter Zutritt werktags und für jeden Nutzer (bis zu 2 Programme pro Nutzer);
- Zeitprofile für Türen (bis zu 2 Profile pro Nutzer);
- Einladungen und Schlüsselzuweisung aus der Ferne;
- Öffnen aus der Ferne;
- Klare Anzeige des Batteriestatus;
- Firmware vor Ort aktualisierbar über Smartphones mit Bluetooth Smart Ready;
- Nutzerverwaltung aus der Ferne;
- Auslesen von Ereignissen aus der Ferne.

## Argo

### Argo Fernsteuerung

Die neue Generation von intelligenten Türschlössern mit Bluetooth Smart 5.0, auch Bluetooth Low Energy 5.0 oder BLE 5.0 genannt, ermöglicht in Kombination mit dem Smart Gateway Argo from Remote: überall und jederzeit auf die Argo-Funktionen zuzugreifen.

Mit der hochmodernen BLE 5.0-Technologie kann das Türschloss gleichzeitige mehrere Verbindungen herstellen: Während ein Familienmitglied per Smartphone öffnet, kann sich das Schloss zeitgleich mit dem Smart Gateway verbinden und Sie können das Türschloss aus der Ferne steuern, Nutzer hinzufügen oder Ereignisse auslesen.



Um Argo from Remote zu nutzen, benötigen Sie:

- 1) Die App Argo 3.0
- 2) Geräte mit Bluetooth Smart 5.0
- 3) Smart Gateway
- 4) ISEO Argo-Konto

## Argo

---

### Argo-App

Mit der Argo-App werden alle Schlösser der ISEO Smart Reihe geöffnet und programmiert.

Argo-App

- Läuft auf Smartphones mit iOS und Android mit Smart Ready Technologie.
- Betriebssysteme:
  - Android 5 und höher (veröffentlicht am 3. November 2014)
  - iOS 10 und höher (iPhone 5 ist das älteste iPhone-Modell, das iOS 10 unterstützt - 21. September 2012)
- Kommunikation mittels Bluetooth Smart (auch Bluetooth 5 oder Bluetooth Low Energy), sowohl mit Geräten mit BLE4 als auch der neuen Generation mit BLE 5
  
- Sichere Kommunikation dank:
  - AES-128-Verschlüsselung;
  - mit DHEC-Algorithmus (Elliptic Curve Diffie-Hellman ) erzeugtem AES-Sitzungsschlüssel;
  - NIST (National Institute of Standards and Technology) konformem Zufallszahlengenerator.
- Keine weitere Software erforderlich
- Keine Internetverbindung erforderlich
- Mehrsprachig
  - in 27 Sprachen verfügbar

### Türöffnung

- Türöffnung mittels:
  - Smartphone (aus bis zu 10 Metern)
  - PIN-geschütztem Smartphone
  - Apple Watch
- Erstellen eines Widgets zum direkten Öffnen einer Tür
- Einstellung von Sonderfunktionen:
  - Aktivieren (oder Deaktivieren) der Dauerauf-Funktion
  - PIN ändern
  - Sperren der Standardnutzer und Zutritt nur für VIP-Nutzer
- Anzeige von:
  - Gerätebatteriestatus
  - Gesperrten Nutzern (Zutritt nur für VIP-Nutzer)
  - Aktiviertem/deaktiviertem Dauerauf-Modus oder Light-Modus
  - Türstatus
  - Privacy-Status
  - Argo-UID des Smartphones
  - Handbüchern, Anleitungen, Videoanleitungen
  - Argo-App-Version
- Benachrichtigung über:
  - Geringen Batteriestatus
  - Verfügbares Softwareupdate

## Argo

### Programmierung des Schlosses und Verwaltung von Zutrittsberechtigungen

- Programmiermodus starten mit:
  - Masterkarte
  - Anmeldung mittels PIN-geschütztem Smartphone
  - Anmeldung mittels Smartphone (ohne PIN)
- Neue Nutzer hinzufügen:
  - Karten oder Transponder (DESFire, CLASSIC oder gewöhnliche RFID-Medien) durch Einlesen am RFID-Lesegerät hinzufügen
  - Karten oder Schlüsselanhänger (DESFire, CLASSIC) durch Eingabe der Kartenummer
  - Herkömmliche Karten oder Transponder durch die Eingabe der UID
  - PINs mit 4 bis 14 Stellen
  - Smartphones direkt mit der Masterkarte
  - Smartphone durch Eingabe der Argo-UID
  - Fingerabdruck
- Einladungs-codes für die Selbstregistrierung eines Smartphones erstellen
- Zeitliche Gültigkeit für Nutzer zuweisen
  - Anfangs- (Datum/Zeit) und Endzeit (Datum/Zeit) oder Anzahl der Tage definieren
  - Gültigkeit ab erster Nutzung (in Minuten, Stunden, Tagen)
- Weisen Sie jedem Nutzer 2 Zeitprofile für bestimmte Wochentage zu.
- Bestimmen Sie für jeden Nutzer den Nutzertyp (Standard oder VIP)
- Geben Sie Nutzern die Möglichkeit, den Dauerauf-Modus zu aktivieren
- Weisen Sie VIP-Nutzern die Funktion Standard Nutzer sperren zu (um den Zutritt nur VIP-Nutzern zu gewährleisten).
- Definieren Sie Standard-Nutzereinstellungen für die Registrierung
- Nach Nutzern suchen
- Nutzer löschen:
  - Mehrfachauswahl bei Nutzern
  - Auswahl aller abgelaufener Nutzer
  - Auswahl der Nutzer ohne Login
  - Einzelnutzer durch Wischgeste
  - Nutzer sichern
  - Nutzer wiederherstellen
- Übertragen Sie ausgewählte Nutzer auf andere Türen (Kopieren und Einfügen)
- Sehen Sie die Ereignisliste des Schlosses ein und versenden Sie die Log-Datei der letzten 1000 Ereignisse per E-Mail.
- Programmieren Sie den zeitgesteuerten Dauerauf-Modus
  - 2 Zeitprofile für bestimmte Wochentage
  - Aktivierung des Dauerauf-Modus durch Zutritt des ersten Nutzers
- Bestimmen Sie den Namen des Türschlosses
- Lassen Sie sich Informationen zum Schloss anzeigen:
  - Art des Schlosses
  - Batteriestatus
  - Aktuelles Datum, Uhrzeit und Zeitzone
  - Derzeitiges Masterkarten-Set und verwendete Karte
  - Registrierte Nutzer nach Typ (Smartphone, Karten, PIN, Fingerabdruck, Einladungen)
  - Hardware- und Firmwareversion
- Erweiterte Einstellungen:
  - Öffnungszeit
  - Aktivieren oder Deaktivieren von Tönen
  - Bluetooth-Einstellungen
  - Zurücksetzen auf Werks- oder Standardeinstellungen
  - Unterschiedliche Einstellungen für einzelne Schlösser
- Senden Sie die Dump-Informationen zur weiteren Prüfung an den technischen Support von ISEO
- Hinweis über Software-Upgrades beim Login
- Erhalten Sie neue Funktionen mit einem Software-Upgrade (Firmware)
- ARGO SDK für iOS, Android und Linux nach Unterzeichnung der Vertraulichkeitsvereinbarung verfügbar



## Argo

---

### Verwaltung von Türen aus der Ferne

(zusammen mit dem Smart Gateway und dem ISEO Argo-Konto)

Öffnen aus der Ferne

- Durch das Konto geschützte Türöffnung mittels Smartphone (unter Verwendung des ISEO Argo-Kontos von überall)

Passwort

- Einstellung von Sonderfunktionen:
  - Aktivieren (oder Deaktivieren) der Dauerauf-Funktion
  - Sperren der Standardnutzer und Zutritt nur für VIP-Nutzer
- Anzeige von:
  - Gerätebatteriestatus
  - Gesperrten Nutzern (Zutritt nur für VIP-Nutzer)
  - Aktiviertem/deaktiviertem Dauerauf-Modus oder Light-Modus
  - Türstatus
  - Privacy-Status

Anmeldung aus der Ferne

- Durch das Konto geschützte Anmeldung per Smartphone (unter Verwendung des ISEO Argo-Kontos von überall)
- Neue Nutzer hinzufügen:
  - Karten oder Schlüsselanhänger (DESFire, CLASSIC) durch Eingabe der Kartenummer
  - Herkömmliche Karten oder Transponder durch die Eingabe der UID
  - PINs mit 4 bis 14 Stellen
  - Smartphone durch Eingabe der Argo-UID
- Einladungs-codes für die Selbstregistrierung eines Smartphones erstellen
- Fügen Sie Nutzer mit ISEO Argo-Konten mit definierbaren Berechtigungen hinzu, um:
  - Bediener zu verwalten
  - Ereignisse zu lesen
  - Aus der Ferne zu Öffnen
  - den Dauerauf-Modus zu aktivieren/deaktivieren
  - Standard- oder VIP-Nutzer
- Zeitliche Gültigkeit für Nutzer zuweisen
  - Anfangs- (Datum/Zeit) und Endzeit (Datum/Zeit) oder Anzahl der Tage definieren
  - Gültigkeit ab erster Nutzung (in Minuten, Stunden, Tagen)
- Weisen Sie jedem Nutzer 2 Zeitprofile für bestimmte Wochentage zu.
- Bestimmen Sie für jeden Nutzer den Nutzertyp (Standard oder VIP)
- Geben Sie Nutzern die Möglichkeit, den Dauerauf-Modus zu aktivieren
- Weisen Sie VIP-Nutzern die Funktion Standard Nutzer sperren zu (um den Zutritt nur VIP-Nutzern zu gewährleisten).
- Nach Nutzern suchen
- Nutzer löschen:
  - Mehrfachauswahl bei Nutzern
  - Auswahl aller abgelaufener Nutzer
  - Auswahl der Nutzer ohne Login
  - Einzelnutzer durch Wischgeste
- Nutzer sichern
- Nutzer wiederherstellen
- Sehen Sie die Ereignisliste des Schlosses ein und versenden Sie die Log-Datei der letzten 1000 Ereignisse per E-Mail.

## Argo Karten

### MASTERKARTEN-SET

3 Karten (#1, #2, #3; die nächste Masterkarte sperrt automatisch die vorherige).  
Lieferumfang: 3 Karten, Anleitung.

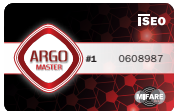

DESFIRE EV2  
Mit ISEO-Logo

Bestell-  
nummer

Packstücke  
Mindest-  
bestell-  
menge

1 5E405309.3

### NUTZERKARTEN



DESFIRE EV2  
Mit ISEO-Logo und UID

1 5E405301



MIFARE CLASSIC  
Mit ISEO-Logo und UID  
Beide Seiten blanko

10 5E402001.A  
10 5E402011

## Argo Schlüsselanhänger und Armband

### SCHLÜSSELANHÄNGER



Schlüsselanhänger Kunstleder DESFire EV2  
Mit ISEO-Logo und UID

1 5E425301



Schwarzer ABS Schlüsselanhänger DESFire EV2  
Mit ISEO-Logo und UID

2 5E415101



MIFARE CLASSIC  
Mit ISEO-Logo und UID

4 KEYFOB1356MF1



Silikonarmband DESFire EV3  
Mit ISEO-Logo und UID – Nicht geeignet für die Verwendung mit X1R Smart  
Verborgener RFID-Leser

2 5E435101

Bestell-  
nummer

Packstücke  
Mindest-  
bestell-  
menge

## Argo Schlüsselguthaben

Wenn Sie die Funktion Schlüsselzuweisung aus der Ferne bei Argo Host und Argo Guest aktivieren, wird ein Konto für Schlüsselguthaben mit der Anlage verknüpft. Jeder virtuell zugewiesene Schlüssel reduziert das Guthaben um eins. Der Gastgeber kann das Schlüsselguthaben für weitere virtuelle Schlüssel über Argo-Schlüsselcodes aufladen. Die Argo-Schlüsselcodes sind durch ein Rubbelfeld auf den Guthabekarten geschützt und haben eine 12-monatige Gültigkeit: Sie müssen Ihr Konto mindestens alle 12 Monate aufladen, sonst wird Ihr Guthaben eingefroren. Beim Aufladen wird automatisch zuvor eingefrorenes Guthaben wieder reaktiviert. Das Konto wird endgültig gelöscht, wenn nach dem letzten Aufladen 24 Monate verstrichen sind. Schlüsselguthaben für bestehende Kunden verfügbar.



### + 50 SCHLÜSSELGUTHABEN

Kontoaktivierung mit oder Aufladen von 50 virtuellen Schlüsseln.

|               |   |          |
|---------------|---|----------|
| Einzelpack    | 1 | 00412013 |
| Set (5 Stk.)* | 5 | 00412014 |



### + 200 SCHLÜSSELGUTHABEN

Kontoaktivierung mit oder Aufladen von 200 virtuellen Schlüsseln.

|               |   |          |
|---------------|---|----------|
| Einzelpack    | 1 | 00412015 |
| Set (5 Stk.)* | 5 | 00412016 |

\* Artikelnummer und Preis beziehen sich auf eine Karte



# Smart Gateway

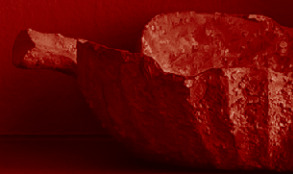



## Smart Gateway

Das Smart Gateway verbindet die Cloud (ISEO Argo-Konto) mit dem Türschloss. Dabei kommuniziert es mit der Cloud über eine Datenverbindung und mit dem Türschloss über Bluetooth Smart 5.0. Mit dem Smart Gateway können alle Türschlösser innerhalb der Bluetooth-Reichweite (ca. 10 Meter je nach Umgebungsbedingungen) verwaltet werden.

Es sind zwei Smart Gateway Modelle erhältlich:

- WiFi
- PoE (Power over Ethernet)

### Funktionen

- Konvertiert Daten (WiFi oder Ethernet) zu Bluetooth Smart 5.0
- Tischgehäuse mit Möglichkeit zur Wandmontage
- Integrierter Linux-Server
- Netzteil: USB C + 5 VDC Eingangsspannung
- Maximaler Stromverbrauch 10 W

### Technische Daten

| EIGENSCHAFTEN                    | WiFi  | PoE (Power over Ethernet)  |
|----------------------------------|---|--|
| Funktionsweise                   | Konvertiert WiFi-Daten in BLE 5.0<br>Dual Band WiFi mit 2,4 GHz und 5 GHz   | Konvertiert Ethernet-Daten in BLE 5.0  |
| Stromversorgung                  | Stromversorgung über USB C + 5 VDC<br>Eingangsspannung 2 A (10 W)<br><br>NETZTEIL NICHT IM LIEFERUMFANG<br>ENTHALTEN (SEPARAT ZU BESTELLEN)   | - PoE (Power over Ethernet)<br>- Benötigt PoE-Switch IEEE 802.3af mit bis<br>zu 15,4 W<br>- Daten- und Stromversorgung über<br>CAT5e/CAT6 Ethernetkabel<br>Maximaler Stromverbrauch 10 W<br>- Optionale Stromversorgung über USB C +<br>5 VDC<br>Eingangsspannung 2 A (10 W)<br>NETZTEIL NICHT IM LIEFERUMFANG ENTHAL-<br>TEN (SEPARAT ZU BESTELLEN) |
| Abmessungen                      | LxBxH 125x40x85 mm  | LxBxH 125x40x85 mm   |
| Betriebsbedingungen              | Betriebstemperatur: 0° C/+50° C<br>Lagertemperatur: -25° C/+75° C   | Betriebstemperatur: 0° C/+50° C<br>Lagertemperatur: -25° C/+75° C  |
| Installation                     | Tisch<br>Wandmontage möglich (Zubehör separat<br>zu bestellen)  | Tisch<br>Wandmontage möglich (Zubehör separat zu<br>bestellen)   |
| Anschlüsse                       | USB C female  | USB C female<br>Ethernet TCP/IP 10/100 baseT   |
| Optische Anzeige                 | Signal-LEDs<br>- Stromversorgung (weiß): AN = Stromver-<br>sorgung<br>vorhanden;<br>- BLE (weiß): AN = BLE-Übertragung<br>läuft;<br>- Netzwerk (weiß): AN = Gateway<br>mit Cloud verbunden;<br>- Config (weiß): AN = Einrichtung<br>Gateway erforderlich;<br>- Boot (rot): AN = Gateway fährt hoch. | Signal-LEDs<br>- Stromversorgung (weiß): AN = Stromversor-<br>gung<br>vorhanden;<br>- BLE (weiß): AN = BLE-Übertragung<br>läuft;<br>- Netzwerk (weiß): AN = Gateway<br>mit Cloud verbunden;<br>- Config (weiß): AN = Einrichtung<br>Gateway erforderlich;<br>- Boot (rot): AN = Gateway fährt hoch.  |
| CPU, Speicher,<br>Betriebssystem | CPU der ARM A7-Serie<br>512 MB RAM<br>8 GB Flash eMMC nicht volatiler Speicher<br>Betriebssystem: integriertes Linux  | CPU der ARM A7-Serie<br>512 MB RAM<br>8 GB Flash eMMC nicht volatiler Speicher<br>Betriebssystem: integriertes Linux   |
| Tasten                           | Reset (Neustart oder Zurücksetzen)  | Reset (Neustart oder Zurücksetzen)   |
| OEM-Ausführung                   | OEM-Ausführung für Argo-Integratoren<br>mit SDK verfügbar   | OEM-Ausführung für Argo-Integratoren mit SDK<br>verfügbar  |

Bestell-  
nummer

Packstücke  
Mindest-  
bestell-  
menge

## Smart Gateway

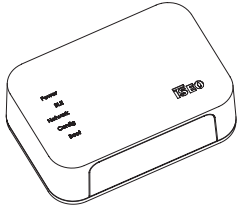

### Smart Gateway WiFi

Dual Channel WiFi 2.4 GHz und 5 GHz

NETZTEIL NICHT IM LIEFERUMFANG ENTHALTEN (SEPARAT ZU BESTELLEN)

Wandmontage möglich (Zubehör separat zu bestellen)

1

5E075524

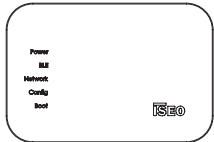
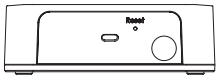

### Smart Gateway PoE

(Power over Ethernet)

NETZTEIL NICHT IM LIEFERUMFANG ENTHALTEN (SEPARAT ZU BESTELLEN)

Wandmontage möglich (Zubehör separat zu bestellen)

1

5E075514

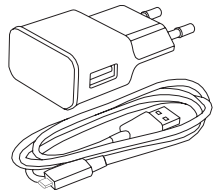
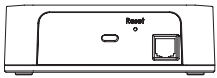

### NETZTEIL

IN = 100-240 V, 50-60 Hz, 0,5 A

OUT = 5,0 VDC, 2 A (10 W)

1,5 m Kabel USB A auf USB C

1

0000A00155

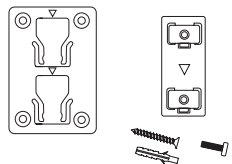

### SET ZUR WANDMONTAGE

Nr. 1 Wandhalterung

Nr. 1 Gateway-Halterung

Nr. 2 Schrauben

Nr. 4 Dübel und Schrauben

1

0000A00154

The logo for ISEO Ultimate Access Technologies. It features the word "ISEO" in a large, bold, white sans-serif font. A horizontal bar is positioned above the letter "I". Below "ISEO" is the tagline "ULTIMATE ACCESS TECHNOLOGIES" in a smaller, white, all-caps sans-serif font. The entire logo is set against a white background that forms a triangular shape pointing upwards from the bottom right corner of the red page.

**ISEO**<sup>®</sup>  
ULTIMATE ACCESS TECHNOLOGIES

# Aries Smart 2.0





## Aries Smart 2.0

---

Seine Flexibilität und die einfache Installation machen Aries zur idealen Lösung für die Zutrittskontrolle in öffentlichen und Wohngebäuden (Einkaufszentren, Betriebe, Ämter und Büros, Schulen und Universitäten, Krankenhäuser und Altenheime, Mehrfamilienhäuser, Hotels usw.).

### Besondere Funktionen

Der elektronische Türbeschlag Aries kann an fast allen Türen installiert werden. Er wurde so entwickelt, dass er mit den meisten mechanischen Schlössern kompatibel ist und bietet dadurch höchste Flexibilität.

Der Betrieb mit Batterie und die kabellose Technologie machen Aries zur perfekten Lösung für flexible Zutrittskontrolle mit geringen Installationskosten sowohl an neuen als auch vorhandenen Türen.

Dank einer Breite von nur **38 mm** kann er an jeder Türart (Holz, Aluminium, Metall, PVC etc.) in Verbindung mit Schlössern mit einem Dornmaß von nur **25 mm** installiert werden.

Dank der Unterplatte aus Nylon kann man mit dem elektronischen Türbeschlag ARIES (mit Schlössern mit Dornmaß von mindestens 40 mm) alte mechanische Klinken einfach ersetzen und etwaige Löcher an der Tür verdecken.

Alle elektronischen und mechanischen Komponenten befinden sich im Türbeschlag. Für die Installation werden lediglich drei Löcher benötigt: eines für den Drücker und zwei für die Befestigungsschrauben. Das ermöglicht eine einfache und schnelle Nach- und Umrüstung ohne Veränderungen an der Tür.

Durch das klare und elegante Design mit verschiedenen Oberflächen passt Aries in alle Umgebungen.

### Funktionen

- Multistandard-RFID-Lesegerät (ISO14443A/ISO14443B - 13,56 MHz)
- Ausführung Smart mit Bluetooth Smart 5.0
- Reaktivierung durch Erkennung der RFID-Karte oder des Smartphones (patentiert)
- Energiesparendes, batteriebetriebenes Gerät
- Daueraufmodus ohne zusätzlichen Stromverbrauch
- Batteriestatusanzeige
- Echtzeituhr/Kalender
- Erkennung der Drückerbewegung
- Erkennung des mechanischen Notfallschlüssels
- Privacy-Funktion
- Geringe Türbreite (38 mm)
- Kompatibel mit fast allen mechanischen Schlössern
- Einfache und schnelle Installation
- Optische und akustische Signale
- Softwareupdate vor Ort
- Ausführung IP55 für Außenbereiche

## Aries Smart 2.0

---

### Technische Daten:

Multistandard-RFID-Lesegerät 13,56 Mhz:

- ISO14443A (Mifare\*\*\* Classic, Plus, Desfire);
- ISO14443B (z. B. ST-Mikroprozessorkarten);

### Schnittstellen:

- RFID
- Bluetooth Smart 5.0

### Hauptbatterien:

- 2 AA 3,6 VDC Lithiumbatterien;

### Batterielebensdauer:

- Bis zu 2 Jahre\*;
- Bis zu 20.000 Öffnungen\*;
- 3-stufige Batteriestatusanzeige.

### Zylinder mit Notfallfreigabe:

- Hochsicherheitszylinder ISEO R90 Factory. Bis zu 3 mechanische Umcodierungen;
- Verwendung wird elektronisch erfasst. GS in derselben Anlage.

### Externe Notstromversorgung:

- Für Installationen ohne Notfall-Zylinder. Anschluss unter äußerer Abdeckplatte;
- Verwendung einer Standard 9 V Batterie.

### Entfernung Nuss / Zylinder:

- 70, 72, 85, 88 und 92 mm.

Anzeige: LEDs: 1 Grün, 1 Rot; Summer.

### Gerät für Privacy-Funktion (optional):

- Ergonomischer Knauf
- Signalreset nach jeder Türöffnung

### Software:

- Softwareupdate vor Ort

### Oberflächen:

- Edelstahl

### Drücker:

- Sicherheitsprofil in U-Form;
- Rechts oder links verwendbar, Einstellung bei Montage.

### Kompatibel mit mechanischen Schlössern:

- 7, 8 oder 9 mm Drückernuss\*\*;
- Entfernung 70, 72, 85, 88 und 92 mm;
- Dornmaß: mindestens 25 mm. Bohrung für europäischen Profilzylinder;
- Nur Falle oder mit automatischem Riegel.
- Maximale Drückerrotation von 40°.

(\*) Abhängig von der Nutzung, den Umgebungsbedingungen und Optionen.

(\*\*) Mit Adapter für Drückernuss.

(\*\*\*) MIFARE ist eine eingetragene Marke von NXP Semiconductors.

## Aries Smart 2.0

### Türstärke:

- 40-85 mm (Standardzubehör);
- 85-120 mm (Sonderzubehör).

### Umgebungsbedingungen:

- Betriebstemperatur: -20°C - +60°C;
- Lagertemperatur: -25°C - +75°C;
- Schutzart (IP-Klasse): IP54 oder IP55.

### Abmessungen:

- Plattenbreite: 38 mm
- Plattenlänge: 294 mm
- Plattenstärke: 17 mm
- Drückerlänge: 131 mm ab Plattenmitte
- Gewicht: 1530 g

Geeignet für die Montage an Brandschutz-/Rauchschutztüren.

### Optionen und Ausführungen:

Mit und ohne Gerät für Privacy-Funktion;

Mit Notfallfreigabe durch mechanischen Notfallschlüssel:

- Verborgener Zylinder (unter Außenblende);
- Sichtbarer Zylinder

Ohne Notfallfreigabe durch mechanischen Notfallschlüssel (externe Notstromversorgung)

Schwarze Kunststoffunterplatte (70 mm breit)

IP54-Ausführung für geschützte Installationen oder IP55-Ausführung für Außenbereiche.

EN179-Zertifizierung in Verbindung mit bestimmten Schlössern verfügbar;

Ausführung für die Installation mit Antipanikvorrichtung mit EN1125-Zertifizierung in Verbindung mit bestimmten Antipanik-Geräten und -Schlössern verfügbar

Ausführung für die Installation mit DIN-Schlössern;

Ausführung für die Installation an feuerbeständigen Türen

Ausführung für die Installation von Premi-Apri-Meroni-Drückern.

Ausführung für die Installation mit kundenspezifischen Drückern (Drückerbefestigung mit Schraube)

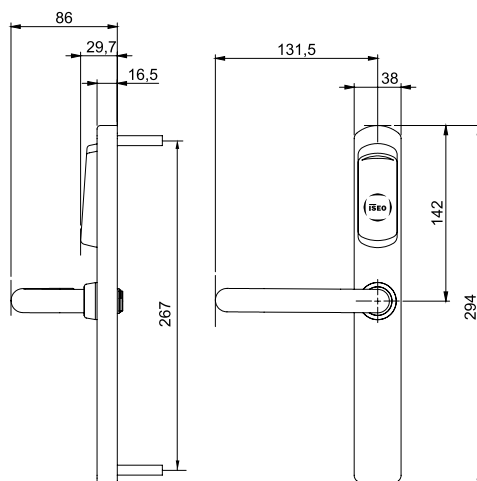

## Aries Smart 2.0 – Passendes Produkt finden

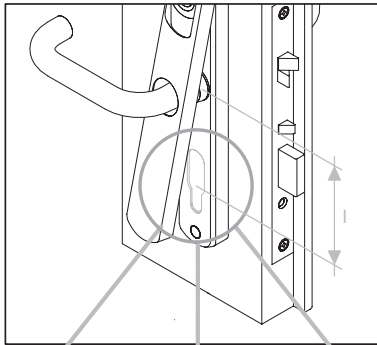

Der elektronische Türbeschlag Aries ist in verschiedenen Ausführungen erhältlich, um unterschiedlichsten Anforderungen gerecht zu werden und die Installation an vielen Türen zu ermöglichen. Für die korrekte Installation muss das passende Zubehör entsprechend der Türeeigenschaften und -abmessungen sowie der Nutzeranforderungen gewählt werden. Die folgende Übersicht dient dazu, Ihnen die Wahl der passenden Artikel zu vereinfachen und entsprechend zu bestellen.

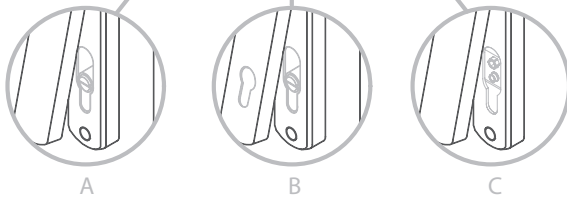

### 1. Elektronischer Türbeschlag Aries (obligatorisch)

0 0 E     1 5 5

|   |   |
|---|---|
| Privacy-Funktion                          | JA<br>NEIN  |
| Notfallöffnung                            | A VERDECKTE mechanische Notfallfreigabe<br>Ohne Zylinderbohrung in Abdeckung für DIN-Adapterplatte<br>B SICHTBARE mechanische Notfallfreigabe l = 70 mm<br>SICHTBARE mechanische Notfallfreigabe l = 72 mm<br>SICHTBARE mechanische Notfallfreigabe l = 85 mm<br>SICHTBARE mechanische Notfallfreigabe l = 92 mm<br>SICHTBARE Zylinderbohrung - Entfernung 88 mm<br>SICHTBARE Zylinderbohrung - Entfernung 72 mm für DIN-Adapterplatte<br>C Elektrische Notfallfreigabe |
| Oberfläche                                | 2 Edelstahl   |
| Schutz vor äußeren Einflüssen (IP-Klasse) | IP54 (Verwendung im Innenbereich)<br>IP55 (Verwendung im Außenbereich)  |



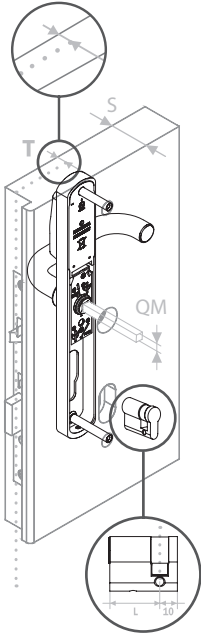

## Aries Smart 2.0 Passendes Produkt finden

### 2. Drückernuss und Schrauben (obligatorisch)

|                       |          |
|-----------------------|----------|
| Drückernuss (QM = mm) | 7 mm     |
|                       | 8 mm     |
|                       | 9 mm     |
| Türstärke (S = mm)    | 40-55 mm |
|                       | 55-70 mm |
|                       | 70-85 mm |

### 3. Zylinder mit Notfallfreigabe (optional)

NEIN (bei elektrischer Notfallfreigabe)

| JA | SICHTBARER ZYLINDER        | VERDECKTER ZYLINDER        |
|----|----------------------------|----------------------------|
|    | 08 < T < 13 L = 30 + 10 mm | 17 < T < 27 L = 30 + 10 mm |
|    | 13 < T < 23 L = 40 + 10 mm | 27 < T < 37 L = 40 + 10 mm |
|    | 23 < T < 33 L = 50 + 10 mm | 37 < T < 47 L = 50 + 10 mm |

S = Türstärke (mm)

T = Abstand zwischen Frontplatten-Symmetrieachse des mechanischen Schlosses und äußerer Türkante

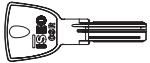

### 4. Notfallschlüsselset (optional)



Erforderlich bei mechanischer Notfallöffnung

1 für Anlagen mit GS Zylindern

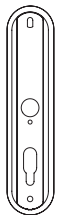

### 5. Unterplatte (optional)

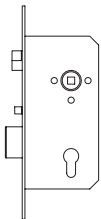

### 6. Schloss (optional)

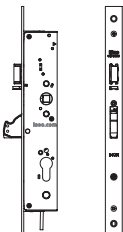



## Aries Smart 2.0

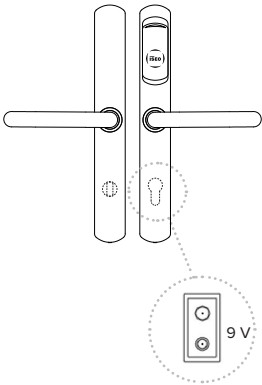

### ELEKTRONISCHER TÜRBESCHLAG, ARGO-SOFTWARE

Multistandard-RFID-Lesegerät (ISO14443A/ISO14443B 13,56 MHz)

Mechanische oder elektrische Notfallöffnung.

Notfallöffnungserkennung bei mechanischem Zylinder, nur mit Zylinder ISEO R90.

Gerät für Privacy-Funktion (optional).

Drücker mit Sicherheitsprofil in U-Form.

Lieferumfang: 1 Türbeschlag (Satz), 2 Batterien, 2 mm Sechskantschlüssel, Anleitung.

HINWEIS: Drückernuss und Befestigungsschrauben, mechanischer Zylinder mit Notfallöffnung und mechanisches Schloss nicht im Lieferumfang enthalten.

### Bestellnummer

0 0 E 1 X X X 1 5 5 X

- Ohne Zylinderbohrung in Abdeckung 1
- SICHTBARE Zylinderbohrung - Entfernung 85 mm 2
- SICHTBARE Zylinderbohrung - Entfernung 92 mm 3
- SICHTBARE Zylinderbohrung - Entfernung 70 mm 4
- SICHTBARE Zylinderbohrung - Entfernung 72 mm 5
- SICHTBARE Zylinderbohrung - Entfernung 88 mm 6

OBERFLÄCHEN  
2 Edelstahl

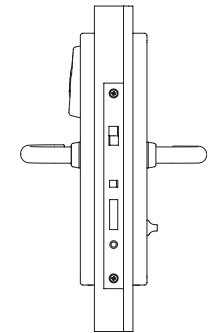

### Anwendungsbeispiel

- Ausführung für Innenbereiche (IP54) 1
- Ausführung für Außenbereiche (IP55) 5

- 1 Elektrische Notfallöffnung - mit Privacy-Funktion\*
- 2 Elektrische Notfallöffnung - ohne Privacy-Funktion\*
- 3 Mechanische Notfallöffnung - mit Privacy-Funktion
- 4 Mechanische Notfallöffnung - ohne Privacy-Funktion

(\*) NUR kompatibel mit Konfiguration ohne Zylinderbohrung in Abdeckung (Ziffer 1 an fünfter Stelle)

### Bestellnummer

|             |   |
|-------------|---|
| 00E1***155* | Elektronischer Türbeschlag, Multistandard-RFID-Lesegerät - Basiskonfiguration |
|             | Extras  |
|             | Notfallzylinder außenseitig   |
|             | - Ohne  |
|             | - Vorbereitet mit Entfernung von 70, 72, 85, 88, 92 mm                        |
|             | Funktionen  |
|             | - Für Innenbereiche (IP54)  |
|             | - Für Außenbereiche (IP55)  |
|             | Notfallöffnung / Privacy-Funktion   |
|             | - Elektrische Notfallöffnung - mit Privacy-Funktion                           |
|             | - Elektrische Notfallöffnung - Ohne Privacy-Funktion                          |
|             | - Mechanische Notfallöffnung - mit Privacy-Funktion                           |
|             | - Mechanische Notfallöffnung - ohne Privacy-Funktion                          |
|             | Oberflächen   |
|             | - Edelstahl   |



Packstücke  
Mindest-  
bestell-  
menge

Bestell-  
nummer

## Aries Smart 2.0 für Paniktürverschlüsse

### ELEKTRONISCHER BESCHLAG FÜR ANTIPANIKVORRICHTUNGEN, ARGO-SOFTWARE

Multistandard-RFID-Lesegerät (ISO14443A/ISO14443B 13,56 MHz)

Mechanische oder elektrische Notfallöffnung.

Mechanischer Zylinder mit (verborgener) Notfallöffnungserkennung, nur mit Zylinder ISEO R90.

Drücker mit Sicherheitsprofil in U-Form.

EN1125-Zertifizierung in Verbindung mit bestimmten Antipanikvorrichtungen verfügbar.

Lieferumfang: 1 Türbeschlag, 1 Batteriehalter, 2 Batterien, 2mm Innensechskantschlüssel, Bedienungsanleitung.

HINWEIS: Drückernuss und Befestigungsschrauben, Adapterset, mechanischer Zylinder mit Notfallöffnung und mechanisches Schloss nicht im Lieferumfang enthalten.

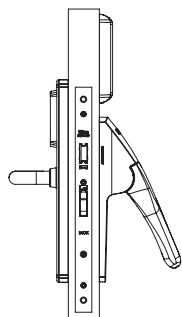
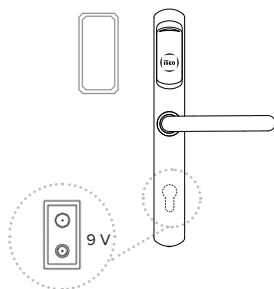

Bestellnummer

0 0 E 1 X X X 1 5 5 X

Ohne Zylinderbohrung in Abdeckung 1

SICHTBARE Zylinderbohrung - Entfernung 85 mm 2

SICHTBARE Zylinderbohrung - Entfernung 92 mm 3

SICHTBARE Zylinderbohrung - Entfernung 70 mm 4

SICHTBARE Zylinderbohrung - Entfernung 72 mm 5

SICHTBARE Zylinderbohrung - Entfernung 88 mm 6

OBERFLÄCHEN

2 Edelstahl

### Anwendungsbeispiel

(\*) NUR kompatibel mit Konfiguration ohne Zylinderbohrung in Abdeckung (Ziffer 1 an fünfter Stelle)

Ausführung für Innenbereich (IP54) 2

Ausführung für Außenbereich (IP55) 6

2 Elektrische Notfallöffnung - ohne Privacy-Funktion

4 Mechanische Notfallöffnung - ohne Privacy-Funktion

Bestellnummer

00E1\*\*\*155\*

Elektronischer Beschlag für Antipanikvorrichtungen, Multistandard-RFID-Lesegerät – Basiskonfiguration

Extras

Notfallzylinder außenseitig

- Ohne

- Vorbereitet mit Entfernung von 70, 72, 85, 88, 92 mm

Funktionen

- Für Innenbereiche (IP54)

- Für Außenbereiche (IP55)

Notfallöffnung / Privacy-Funktion

- Elektrische Notfallöffnung - ohne Privacy-Funktion

- Mechanische Notfallöffnung - ohne Privacy-Funktion

Oberflächen

- Edelstahl



### ADAPTERPLATTENSET

Für die Installation an Antipanikvorrichtungen mit dem Antipanikschloss für Series 214\* (DIN, Entfernung 72 mm)

Lieferumfang: 1 Adapterplatte.

1 529E000040

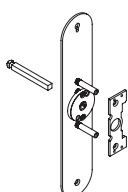

### ADAPTERPLATTENSET

Für die Installation von Antipanikvorrichtung Idea Push

Lieferumfang: Platten, Befestigungsschrauben, Zubehör.

1 567E0000540



## Aries Smart 2.0 für kundeneigene Drücker

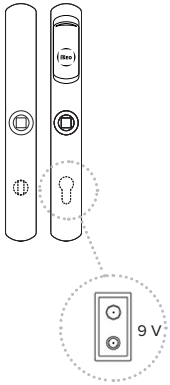

### ELEKTRONISCHER TÜRBESCHLAG, ARGO-SOFTWARE

Multistandard-RFID-Lesegerät (ISO14443A/ISO14443B 13,56 MHz)

Ausführung für Drückerbefestigung mittels Schraube (DRÜCKER NICHT IM LIEFERUMFANG ENTHALTEN)

Mechanische oder elektrische Notfallöffnung. Notfallöffnungserkennung bei mechanischem Zylinder, nur mit Zylinder ISEO R90.

Gerät für Privacy-Funktion (optional).

Industrieverpackung: 10 Türbeschläge (Satz), 20 Batterien, 2 mm Sechskantschlüssel, Anleitung.

HINWEIS: - Drücker, Drückernuss und Befestigungsschrauben, mechanischer Zylinder mit Notfallöffnung und mechanisches Schloss nicht im Lieferumfang enthalten.

- Die Spezifikationen für kundeneigene Drücker finden Sie im entsprechenden Dokument unter [iseo.com](http://iseo.com).

### Bestellnummer

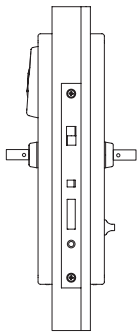

0 0 E 2 X X X 1 5 5 X I

- Ohne Zylinderbohrung in Abdeckung 1
  - SICHTBARE Zylinderbohrung - Entfernung 85 mm 2
  - SICHTBARE Zylinderbohrung - Entfernung 92 mm 3
  - SICHTBARE Zylinderbohrung - Entfernung 70 mm 4
  - SICHTBARE Zylinderbohrung - Entfernung 72 mm 5
  - SICHTBARE Zylinderbohrung - Entfernung 88 mm 6
- OBERFLÄCHEN I Industrieverpackung
- 2 Edelstahl

### Anwendungsbeispiel

(\*) NUR kompatibel mit Konfiguration ohne Zylinderbohrung in Abdeckung (Ziffer 1 an fünfter Stelle)

- Ausführung für Innenbereiche (IP54) 1
- Ausführung für Außenbereiche (IP55) 5

- 1 Elektrische Notfallöffnung - mit Privacy-Funktion\*
- 2 Elektrische Notfallöffnung - ohne Privacy-Funktion\*
- 3 Mechanische Notfallöffnung - mit Privacy-Funktion
- 4 Mechanische Notfallöffnung - ohne Privacy-Funktion

### Bestellnummer

|              |  |
|--------------|--|
| 00E2***155*1 | Türbeschlag, Multistandard-RFID-Lesegerät - Basiskonfiguration |
|              | Weitere Funktionen   |
|              | Notfallzylinder außenseitig                                    |
|              | - Ohne   |
|              | - Vorbereitet mit Entfernung von 70, 72, 85, 88, 92 mm         |
|              | Funktionen   |
|              | - Für Innenbereiche (IP54)                                     |
|              | - Für Außenbereiche (IP55)                                     |
|              | Notfallöffnung / Privacy-Funktion                              |
|              | - Elektrische Notfallöffnung - mit Privacy-Funktion            |
|              | - Elektrische Notfallöffnung - Ohne Privacy-Funktion           |
|              | - Mechanische Notfallöffnung - mit Privacy-Funktion            |
|              | - Mechanische Notfallöffnung - ohne Privacy-Funktion           |
|              | Oberflächen  |
|              | - Edelstahl  |



Packstücke  
Mindest-  
bestell-  
menge

Bestell-  
nummer

## Aries Smart 2.0 für kundeneigene Drücker für Antipanikvorrichtungen

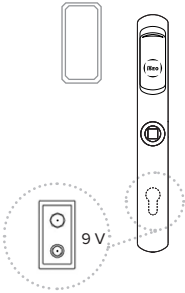

### ELEKTRONISCHER BESCHLAG FÜR ANTIPANIKVORRICHTUNGEN, ARGO-SOFTWARE

Multistandard-RFID-Lesegerät (ISO14443A/ISO14443B 13,56 MHz)

Ausführung für Drückerbefestigung mittels Schraube (DRÜCKER NICHT IM LIEFERUMFANG ENTHALTEN)MECHANISCHE ODER ELEKTRISCHE NOTFALLÖFFNUNG.

MECHANISCHER ZYLINDER mit (verbogener) Notfallöffnungserkennung, nur mit Zylinder ISEO R90.

EN1125-Zertifizierung in Verbindung mit bestimmten Antipanikvorrichtungen verfügbar.

Industrieverpackung: 10 Türbeschläge, 10 Batteriehalter, 20 Batterien, Innensechskantschlüssel 2mm, Bedienungsanleitung.  
HINWEIS: - Innen- und Außendrücker, Drückernuss und Befestigungsschrauben, mechanischer Zylinder mit Notfallöffnung und mechanisches Schloss nicht im Lieferumfang enthalten.

- Die Spezifikationen für kundeneigene Drücker finden Sie im entsprechenden Dokument unter [iseo.com](http://iseo.com).

### Bestellnummer

0 0 E 2 X X X 1 5 5 X I

Ohne Zylinderbohrung in Abdeckung 1

SICHTBARE Zylinderbohrung - Entfernung 85 mm 2

SICHTBARE Zylinderbohrung - Entfernung 92 mm 3

SICHTBARE Zylinderbohrung - Entfernung 70 mm 4

SICHTBARE Zylinderbohrung - Entfernung 72 mm 5

SICHTBARE Zylinderbohrung - Entfernung 88 mm 6

OBERFLÄCHEN

I Industrieverpackung

2 Edelstahl

### Anwendungsbeispiel

(\*) NUR kompatibel mit Konfiguration ohne Zylinderbohrung in Abdeckung (Ziffer 1 an fünfter Stelle)

Ausführung für Innenbereich (IP54) 2

Ausführung für Außenbereich (IP55) 6

2 Elektrische Notfallöffnung - ohne Privacy-Funktion\*

4 Mechanische Notfallöffnung - ohne Privacy-Funktion

### Bestellnummer

00E2\*\*\*155\*1

Elektronischer Beschlag für Antipanikvorrichtungen, Multistandard-RFID-Lesegerät – Basiskonfiguration

Extras

Notfallzylinder außenseitig

- Ohne

- Vorbereitet mit Entfernung von 70, 72, 85, 88, 92 mm

Funktionen

- Für Innenbereiche (IP54)

- Für Außenbereiche (IP55)

Notfallöffnung / Privacy-Funktion

- Elektrische Notfallöffnung - ohne Privacy-Funktion

- Mechanische Notfallöffnung - ohne Privacy-Funktion

Oberflächen

- Edelstahl

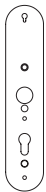

### ADAPTERPLATTENSET

Für die Installation an Antipanikvorrichtungen mit

dem Antipanikschloss für Series 214\* (DIN, Entfernung 72 mm)

Lieferumfang: 1 Adapterplatte.

1 529E000040

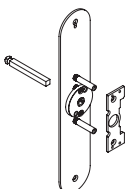

### ADAPTERPLATTENSET

Für die Installation von Antipanikvorrichtungen wie Push, Idea und Pad.

Lieferumfang: Platten, Befestigungsschrauben, Zubehör.

1 567E0000540

Installationsbeispiele finden Sie in der Installationsanleitung für Antipanikvorrichtungen unter [iseo.com](http://iseo.com).



Packstücke  
Mindest-  
bestell-  
menge

Bestell-  
nummer

## Aries Smart 2.0 für DIN-Schloss

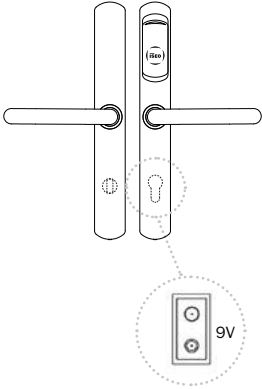

### ELEKTRONISCHER TÜRBESCHLAG, ARGO-SOFTWARE

Multistandard-RFID-Lesegerät (ISO14443A/ISO14443B 13,56 MHz).

Mechanische oder elektrische Notfallöffnung.

Notfallöffnungserkennung bei mechanischem Zylinder, nur mit Zylinder ISEO R90.

Sicherheitsdrücker (U-Form).

Gerät für Privacy-Funktion (optional).

Lieferumfang: 1 Türbeschlag (Satz), 2 Batterien, 2 mm Sechskantschlüssel, Anleitung.

HINWEIS: Drückerset, Schrauben, Adapterplatte, Notfallzylinder und mechanisches Schloss nicht im Lieferumfang enthalten.

Artikelnummer der Adapterplatte siehe unten.

Bestellnummer

0 0 E 1 X X X 1 5 5 X

SICHTBARE Zylinderbohrung - Entfernung 72 mm **g**

Ohne Zylinderbohrung in Abdeckung **B**

OBERFLÄCHEN

2 Edelstahl

Ausführung für Innenbereiche (IP54) **1**

Ausführung für Außenbereiche (IP55) **5**

1 Elektrische Notfallöffnung - mit Privacy-Funktion\*

2 Elektrische Notfallöffnung - ohne Privacy-Funktion

3 Mechanische Notfallöffnung - mit Privacy-Funktion

4 Mechanische Notfallöffnung - ohne Privacy-Funktion

### Anwendungsbeispiel

(\*) NUR kompatibel mit Konfiguration  
Ohne Zylinderbohrung in Abdeckung  
(Buchstabe B an fünfter Stelle)

Bestellnummer

00E1\*\*\*155\* Elektronischer Türbeschlag, Multistandard-RFID-Lesegerät - Basiskonfiguration

Extras

Notfallzylinder außenseitig

- Fehlt

- Vorbereitet mit 72 mm Entfernung

Funktionen

- Für Innenbereiche (IP54)

- Für Außenbereiche (IP55)

Notfallöffnung / Privacy-Funktion

- Elektrische Notfallöffnung - mit Privacy-Funktion

- Elektrische Notfallöffnung - Ohne Privacy-Funktion

- Mechanische Notfallöffnung - mit Privacy-Funktion

- Mechanische Notfallöffnung - ohne Privacy-Funktion

Oberflächen

- Edelstahl

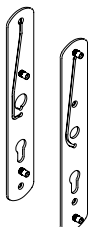

### ADAPTERPLATTENSET

Für die Installation an DIN-Schlössern

Lieferumfang: Platten

1 529E080054



## Aries Smart 2.0 für Brandschutztüren

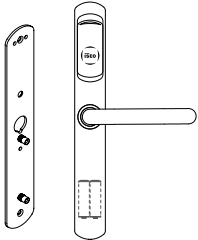

### ELEKTRONISCHER TÜRBESCHLAG, ARGO-SOFTWARE

Multistandard-RFID-Lesegerät (ISO14443A/ISO14443B 13,56 MHz).

Außenblende mit Batterien. Keine Notfallöffnung und/oder Privacy-Modus. Kein mechanischer Zylinder.

Sicherheitsdrücker (U-Form).

Bei Verwendung mit speziellen Antipanikvorrichtungen gemäß EN1125 zertifiziert.

Lieferumfang: 1 Türbeschlag, 1 Adapterplatte, 1 Drückerset, 2 Batterien, Schrauben, 2mm Innensechskantschlüssel, Bedienungsanleitung.

HINWEIS: Mechanisches Schloss und Antipanikvorrichtungen nicht im Lieferumfang enthalten.

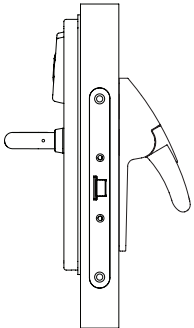

Bestellnummer

0 0 E 1 9 **X** 0 1 5 5 **X**

Ausführung für Innenbereiche (IP54) 2

Ausführung für Außenbereiche (IP55) 6

OBERFLÄCHEN

2 Edelstahl

Anwendungsbeispiel

Bestellnummer

00E19\*0155\*

Elektronischer Türbeschlag, Multistandard-RFID-Lesegerät - Basiskonfiguration

Extras

Funktionen

- Für Innenbereiche (IP54)

- Für Außenbereiche (IP55)

Oberflächen

- Edelstahl



## Aries Smart 2.0 für Premi-Apri-Meroni-Schlösser

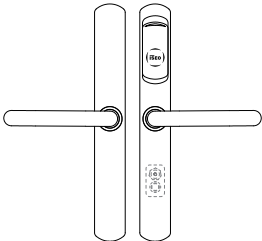

### ELEKTRONISCHER TÜRBESCHLAG, ARGO-SOFTWARE

Multistandard-RFID-Lesegerät (ISO14443A/ISO14443B 13,56 MHz).

Elektrischer Zylinder MIT NOTFALLFREIGABE. Kein mechanischer Zylinder.

Gerät für Privacy-Funktion (optional).

Lieferumfang: 1 Türbeschlag (Satz), 1 Kunststoffunterplatte, 2 Batterien, 2 mm Sechskantschlüssel, Anleitung.

**HINWEIS:** Drückerset und Schrauben, Zylinder mit Notfallöffnung und mechanisches Schloss nicht im Lieferumfang enthalten.

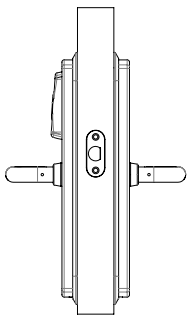

Anwendungsbeispiel

### Bestellnummer

0 0 E 1 A X X 1 5 5 X

Ausführung für Innenbereiche (IP54) 1

Ausführung für Außenbereiche (IP55) 5

OBERFLÄCHEN

2 Edelstahl

0 Ohne Notfallöffnung

2 Notfallöffnung - ohne Privacy-Funktion

### Bestellnummer

00E1A\*\*155\* Elektronischer Türbeschlag, Multistandard-RFID-Lesegerät - Basiskonfiguration

Extras

Funktionen

- Für Innenbereiche (IP54)

- Für Außenbereiche (IP55)

Notfallöffnung / Privacy-Funktion

- Ohne Notfallöffnung

- Elektrische Notfallöffnung - Ohne Privacy-Funktion

Oberflächen

- Edelstahl

Bestell-  
nummer

Packstücke  
Mindest-  
bestell-  
menge

## Aries Smart 2.0



### SCHRAUBEN UND DRÜCKERDORN, SET

2 M5 Schrauben mit Gewindegewissung.

Lieferumfang: 2 Schrauben, 1 Drückerdorn

HINWEIS: Beachten Sie die Türstärke bei der Wahl des Sets.

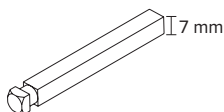

### 7 mm Drückerdorn

Türstärke von 40 bis 55 mm

1 201E074055A

Türstärke von 55 bis 70 mm

1 201E075570A

Türstärke von 70 bis 85 mm

1 201E077085A

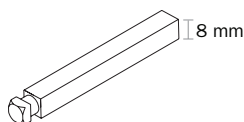

### 8 mm Drückerdorn

Türstärke von 40 bis 55 mm

1 201E004055A

Türstärke von 55 bis 70 mm

1 201E005570A

Türstärke von 70 bis 85 mm

1 201E007085A

Türstärke MAX. 125 mm (Zuschnitt erforderlich)

1 201E008010A

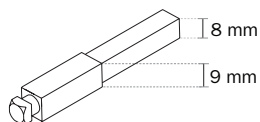

### 9 mm Drückerdorn (für Brandschutztüren)

Türstärke von 40 bis 55 mm

1 201E094055A

Türstärke von 55 bis 70 mm

1 201E095570A

Türstärke von 70 bis 85 mm

1 201E097085A

Türstärke von 85 bis 125 mm

1 201E098010A

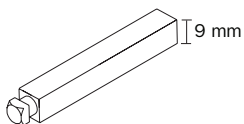

### SCHRAUBEN UND DRÜCKERNUSS, SET

Für die Installation an Antipanikvorrichtungen.

Drückerstift 9 mm und Schrauben für Türstärken bis zu 85 mm.

HINWEIS: Muss entsprechend der Türstärke zugeschnitten werden.

1 201E915570A

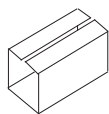

### ADAPTER FÜR DRÜCKERDORN

Adapter 8 auf 9 mm

10 5060000900092

Bestell-  
nummer

Packstücke  
Mindest-  
bestell-  
menge

## Aries Smart 2.0

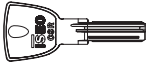

**NOTFALLSCHLÜSSELSET**  
3 Schlüssel R90 mit Folgeschlüsselprinzip  
Sicherungskarten  
Lieferumfang: 3 Schlüssel, 2 Sicherungskarten

1 80RCKR0F0

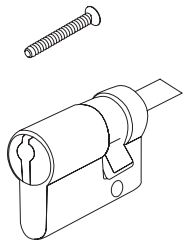

**MECHANISCHER NOTFALLZYLINDER**  
Monoprofil mit Notfallöffnungserkennung  
Hochsicherheitszylinder ISEO R90 FACTORY  
Bis zu 3 mechanische UMCODIERUNGEN  
GS in derselben Anlage  
Oberfläche vernickelt  
Ohne Schlüssel  
Lieferumfang: 1 Zylinder, 1 Befestigungsschraube  
**HINWEIS:** Wählen Sie die geeignete Größe entsprechend der Tür- und Schlosseigenschaften

Notfallschlüssel müssen separat bestellt werden.

|                  |   |                 |
|------------------|---|-----------------|
| Länge 30 - 10 mm | 1 | 82RC030A19RF.08 |
| Länge 40 - 10 mm | 1 | 82RC040A19RF.08 |
| Länge 50 - 10 mm | 1 | 82RC050A19RF.08 |

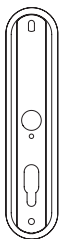

**KUNSTSTOFFUNTERPLATTE**  
Schwarze Kunststoffunterplatte zur Abdeckung sichtbarer Schlüssellocher  
Abmessungen: H=312 mm, L=70 mm  
Lieferumfang: 1 Unterplatte

1 529E00000

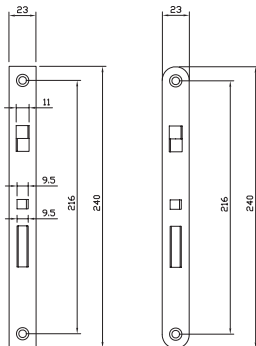
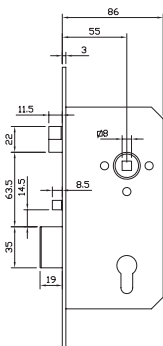

**MECHANISCHES AUTOMATIKSCHLOSS**  
Einsteckschloss, automatische Verriegelungsfunktion (18 mm Riegelweg)  
Antipanikfunktion, geteilte Falle, mit Schutz vor gewaltsamem Eindringen (rechts und links verwendbar).  
Dornmaß: 55 mm, Entfernung: 85 mm, 8 mm Drückernuss  
Verchromt, eckiger/abgerundeter Stulp  
Lieferumfang: 1 Schloss, 1 Schließblech.

|                         |   |          |
|-------------------------|---|----------|
| Eckiger Stulp           | 1 | 207553.Z |
| Abgerundete Frontplatte | 1 | 217553.Z |

Bestell-  
nummer

Packstücke

Mindest-  
bestell-  
menge

## Aries Smart 2.0

### MULTIBLINDO EASY EXIT LATERAL.

Automatikschloss mit Gefahrenfunktion zur Verwendung mit Aries.

Verriegelung: Riegel fahren automatisch aus, wenn die Tür geschlossen ist.

Öffnung: Falle und Riegel werden über den Drücker oder den Schlüssel bewegt.

Entfernung 92 mm.

Der Mikroschalter erkennt die Riegelposition und signalisiert diese. Falle recht oder links,

nicht beidseitig verwendbar. Separat zu bestellen: Schließbleche 03323\*.

Lieferumfang: 1 Schloss, Anleitung.

### EINTEILIGE DRÜCKERNUSS 9 MM

8/9 MM QUADRATISCHE NUSS, BESTELLNUMMER 201E094055A IM LIEFERUMFANG ENTHALTEN.

|   |   |               |
|---|---|---------------|
| Flache Frontplatte 326x24x3 EDELSTAHL. Dornmaß 35 mm DIN LINKS  | 1 | 7A19163522S.A |
| Flache Frontplatte 326x24x3 EDELSTAHL. Dornmaß 35 mm DIN RECHTS | 1 | 7A19163522D.A |
| Flache Frontplatte 326x24x3 EDELSTAHL. Dornmaß 40 mm DIN LINKS  | 1 | 7A19164022S.A |
| Flache Frontplatte 326x24x3 EDELSTAHL. Dornmaß 40 mm DIN RECHTS | 1 | 7A19164022D.A |
| Flache Frontplatte 326x24x3 EDELSTAHL. Dornmaß 45 mm DIN LINKS  | 1 | 7A19164522S.A |
| Flache Frontplatte 326x24x3 EDELSTAHL. Dornmaß 45 mm DIN RECHTS | 1 | 7A19164522D.A |
| Flache Frontplatte 326x24x3 EDELSTAHL. Dornmaß 50 mm DIN LINKS  | 1 | 7A19165022S.A |
| Flache Frontplatte 326x24x3 EDELSTAHL. Dornmaß 50 mm DIN RECHTS | 1 | 7A19165022D.A |
| Flache Frontplatte 326x24x3 EDELSTAHL. Dornmaß 55 mm DIN LINKS  | 1 | 7A19165522S.A |
| Flache Frontplatte 326x24x3 EDELSTAHL. Dornmaß 55 mm DIN RECHTS | 1 | 7A19165522D.A |
| Flache Frontplatte 326x24x3 EDELSTAHL. Dornmaß 60 mm DIN LINKS  | 1 | 7A19166022S.A |
| Flache Frontplatte 326x24x3 EDELSTAHL. Dornmaß 60 mm DIN RECHTS | 1 | 7A19166022D.A |
| Flache Frontplatte 326x24x3 EDELSTAHL. Dornmaß 65 mm DIN LINKS  | 1 | 7A19166522S.A |
| Flache Frontplatte 326x24x3 EDELSTAHL. Dornmaß 65 mm DIN RECHTS | 1 | 7A19166522D.A |

### EINTEILIGE DRÜCKERNUSS 8 mm

|   |   |               |
|---|---|---------------|
| Flache Frontplatte 326x24x3 EDELSTAHL. Dornmaß 35 mm DIN LINKS  | 1 | 7A12163522S.A |
| Flache Frontplatte 326x24x3 EDELSTAHL. Dornmaß 35 mm DIN RECHTS | 1 | 7A12163522D.A |
| Flache Frontplatte 326x24x3 EDELSTAHL. Dornmaß 40 mm DIN LINKS  | 1 | 7A12164022S.A |
| Flache Frontplatte 326x24x3 EDELSTAHL. Dornmaß 40 mm DIN RECHTS | 1 | 7A12164022D.A |
| Flache Frontplatte 326x24x3 EDELSTAHL. Dornmaß 45 mm DIN LINKS  | 1 | 7A12164522S.A |
| Flache Frontplatte 326x24x3 EDELSTAHL. Dornmaß 45 mm DIN RECHTS | 1 | 7A12164522D.A |
| Flache Frontplatte 326x24x3 EDELSTAHL. Dornmaß 50 mm DIN LINKS  | 1 | 7A12165022S.A |
| Flache Frontplatte 326x24x3 EDELSTAHL. Dornmaß 50 mm DIN RECHTS | 1 | 7A12165022D.A |
| Flache Frontplatte 326x24x3 EDELSTAHL. Dornmaß 55 mm DIN LINKS  | 1 | 7A12165522S.A |
| Flache Frontplatte 326x24x3 EDELSTAHL. Dornmaß 55 mm DIN RECHTS | 1 | 7A12165522D.A |
| Flache Frontplatte 326x24x3 EDELSTAHL. Dornmaß 60 mm DIN LINKS  | 1 | 7A12166022S.A |
| Flache Frontplatte 326x24x3 EDELSTAHL. Dornmaß 60 mm DIN RECHTS | 1 | 7A12166022D.A |
| Flache Frontplatte 326x24x3 EDELSTAHL. Dornmaß 65 mm DIN LINKS  | 1 | 7A12166522S.A |
| Flache Frontplatte 326x24x3 EDELSTAHL. Dornmaß 65 mm DIN RECHTS | 1 | 7A12166522D.A |

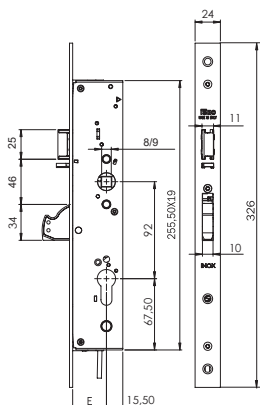

Bestell-  
nummer  
Packstücke  
Mindest-  
bestell-  
menge

## Aries Smart 2.0

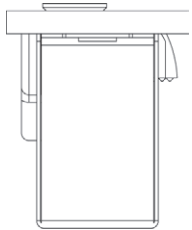

Gesamtdarstellung

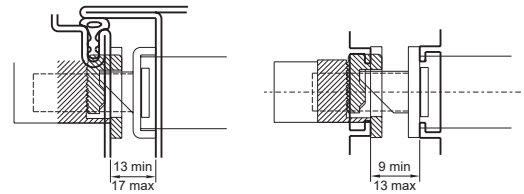
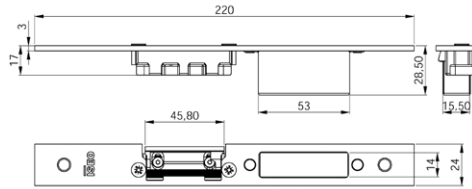

**ANPASSBARES** geschlossenes Schließblech für **MITTIGES SCHLOSS**  
**MULTIBLINDO EASY**

Material: Edelstahl

Mit mechanischem Bolzen.

Flache Frontplatte 24x3x220 DIN LINKS

Flache Frontplatte 24x3x220 DIN RECHTS

Falls der Abstand zwischen Schließblech und Tür größer ist, muss ein Zwischenstück für das Schließblech verwendet werden.

10 033230

10 033231

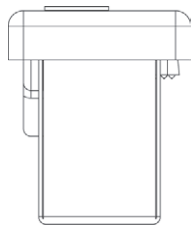

Gesamtdarstellung

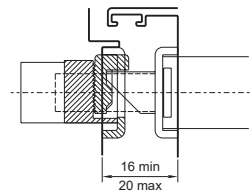
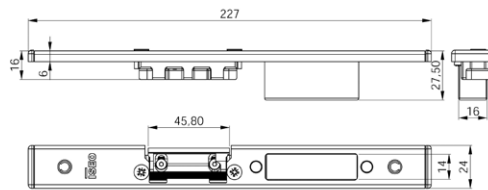

**ANPASSBARES** geschlossenes Schließblech für **MITTIGES SCHLOSS**  
**MULTIBLINDO EASY**

Material: Edelstahl.

Mit mechanischem Bolzen.

U-Frontplatte 24x6x220 DIN LINKS

U-Frontplatte 24x6x220 DIN RECHTS

Falls der Abstand zwischen Schließblech und Tür größer ist, muss ein Zwischenstück für das Schließblech verwendet werden.

10 033232

10 033233

Bestell-  
nummer

Packstücke  
Mindest-  
bestell-  
menge

## Aries Smart 2.0

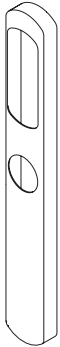

### ÄSTHETISCHE AUSSENLENDE

Ohne Zylinderbohrung in Abdeckung  
Lieferumfang: 1 Blende

|           |   |             |
|-----------|---|-------------|
| Edelstahl | 1 | 561E1120240 |
|-----------|---|-------------|

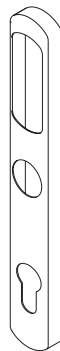

### ÄSTHETISCHE AUSSENLENDE

Mit Zylinderbohrung.  
Lieferumfang: 1 Blende

#### 70 mm Entfernung

|           |   |             |
|-----------|---|-------------|
| Edelstahl | 1 | 561E1420240 |
|-----------|---|-------------|

#### 72 mm Entfernung

|           |   |             |
|-----------|---|-------------|
| Edelstahl | 1 | 561E1520240 |
|-----------|---|-------------|

#### 85 mm Entfernung

|           |   |             |
|-----------|---|-------------|
| Edelstahl | 1 | 561E1220240 |
|-----------|---|-------------|

#### 88 mm Entfernung

|           |   |             |
|-----------|---|-------------|
| Edelstahl | 1 | 561E1620240 |
|-----------|---|-------------|

#### 92 mm Entfernung

|           |   |             |
|-----------|---|-------------|
| Edelstahl | 1 | 561E1320240 |
|-----------|---|-------------|

Bestell-  
nummer

Packstücke  
Mindest-  
bestell-  
menge

## Aries Smart 2.0

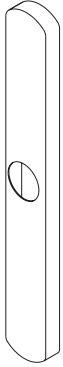

**ÄSTHETISCHE INNENBLENDE**  
Ohne Privacy-Funktion  
Lieferumfang: 1 Blende

Edelstahl 1 561E1130240

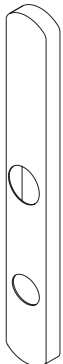

**ÄSTHETISCHE INNENBLENDE**  
Mit Privacy-Funktion  
Lieferumfang: 1 Blende

Edelstahl 1 561E1330240

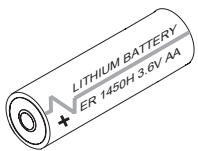

**BATTERIE**  
Hochstromfähige Lithium-Batterie  
Größe AA, 3,6 VCC

10 58200000E0360



The logo for ISEO Ultimate Access Technologies. It features the word "ISEO" in a large, bold, white sans-serif font. A horizontal bar is positioned above the letter "I". Below "ISEO" is the tagline "ULTIMATE ACCESS TECHNOLOGIES" in a smaller, white, all-caps sans-serif font. The logo is set against a white background that forms a triangular shape pointing upwards from the bottom right corner of the red page.

**ISEO**<sup>®</sup>  
ULTIMATE ACCESS TECHNOLOGIES



# MA1A Smart







## MA1A Smart

---

Der vernetzte intelligente Türdrücker MA1A von ISEO ist ein vielseitiges Smartlock, das besonders kompakt und leicht zu nutzen ist. Sein schlankes und modernes Design ist nicht nur stylish, sondern auch funktional. Es kann schnell und problemlos installiert werden. Es ist die ideale Lösung für die Nachrüstung von Innentüren, da es mit allen mechanischen DIN-Schlössern kompatibel ist. Für Wohngebäude, Kleingewerbe und im Gastgewerbe bedarf es eines nutzerfreundlichen Zutrittskontrollsystems, das leicht zu installieren und mit den bestehenden Türen kompatibel ist. Der vernetzte intelligente Türdrücker MA1A ist in Verbindung mit der Argo-Software die ideale Lösung mit unkomplizierter und intuitiver Bedienung, Anpassbarkeit an alle Türarten und einfache Wartung und Verwaltung.

### Besondere Funktionen

Modernes Design made in Italy: einfach, stylish, minimalistisch und elegant  
 Kompaktes Design, geringe Abmessungen  
 Keine Verkabelung, kein Bohren an der Tür, einfache und schnelle Installation  
 Batteriebetrieben  
 Kompatibel mit allen europäischen DIN-Schlössern  
 Ideal geeignet für Innentüren (IP54)  
 RFID- und Bluetooth-Kommunikationskanäle  
 Zertifiziert gemäß EN16867:2020, EN1634-1, CE, RED, UKCA  
 Mit allen Softwareanwendungen von ISEO kompatibel: Argo, V364, LSA, Sofia Luckey  
 Antibakterielle Oberflächenbehandlung Safe-Touch für MA1A-Drücker (optional auf Anfrage)

### Funktionen

- Multistandard-RFID-Lesegerät (ISO14443A/ISO14443B - 13,56 MHz)
- Bluetooth Smart 5.0.
- Reaktivierung durch Erkennung der RFID-Karte oder des Smartphones.
- Energiesparendes, batteriebetriebenes Gerät
- Daueraufmodus ohne zusätzlichen Stromverbrauch
- Batteriestatusanzeige
- Echtzeituhr/Kalender
- Kompatibel mit allen europäischen DIN-Schlössern unter Wahrung des bestehenden mechanischen Zylinders
- Einfache und schnelle Installation
- Optische und akustische Signale
- Softwareupdate vor Ort
- IP-Schutzklasse IP54: geschützt gegen Staub und Strahlwasser aus beliebiger Richtung.

## MA1A Smart

### Technische Daten:

Multistandard-RFID-Lesegerät mit 13,56 MHz  
 - Mifare Classic and DESFire EV1, EV2, EV3 (\*)  
 - ISO/IEC 14443 Typ A und Typ B

Schnittstellen  
 - RFID 13,56 MHz  
 - Bluetooth Smart 5.0

Batteriebetrieben:  
 - 3 x AAA 1,5 VDC Alkaline-Batterien

Batterielebensdauer:  
 - Bis zu 2 Jahre\*\*;  
 - Bis zu 20.000 Öffnungen\*\*;  
 - 3-stufige Batteriestatusanzeige.  
 - Batterieaustausch

Zweifarbige Signal-LED (grün und rot) und Mehrfrequenzsummer

MA1A Oberfläche: schwarz

MA1A Türdrücker und Oberflächen  
 - YUMA schwarz matt (RAL 9005)  
 - YUMA Chrom satiniert  
 - URACAN schwarz matt (RAL 9005)  
 - URACAN Edelstahl satiniert

MA1A-Drückerset beinhaltet:  
 - MA1A Drücker (außen) plus Innendrücker  
 - Befestigungsplatte Innendrücker mit Feder und Abdeckung  
 - Innen- und Außenzylinderrosette mit Abdeckungen (2 x)

Antibakterielle Oberflächenbehandlung Safe-Touch für MA1A-Drücker (optional auf Anfrage)

Rechts oder links verwendbar, Einstellung bei Montage

Softwareupdate vor Ort

Kompatibel mit mechanischen Schlössern (siehe Abbildung):  
 - Dornmaß min 35 mm (E)  
 - Entfernung min. = 70 mm (D)  
*Max. Durchmesser Rosette = 52 mm (C)*  
 - DIN-Bohrungen = 38 mm (DIN)  
 - Multiblindo Easy Exit Hauptschloss (M)  
 - Maximale Drückerrotation von 40°  
 - Drückervierkant 7, 8 oder 9 mm\*\*\*  
 - Empfohlene Schlösser nur mit Falle oder automatischer Verriegelungsfunktion

Anti-Tilt-Kit für höhere Stabilität und Festigkeit

Max. Türmasse und Abmessungen  
 - 250 kg  
 - 1320 x 2520 mm (B x H)

Türstärke  
 - 40-125 mm

Umgebungsbedingungen  
 - Betriebstemperatur: -20°C / +60°C  
 - Lagertemperatur: -20°C / +75°C  
 - IP-Schutzklasse: IP54: geschützt gegen Staub und Strahlwasser aus beliebiger Richtung.

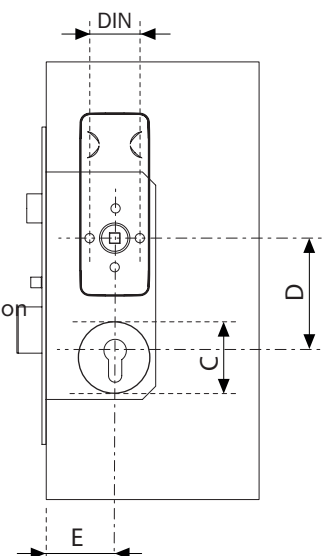

## MA1A Smart

### Zertifizierungen:

- CE (Conformité Européenne)
- UKCA (UK Conformity Assessed)
- EN16867:2020 mit Klassifizierung I37I0IB114IB/D\*10I0I  
\*B mit Mifare Classic Karten, D mit Mifare DESFire Karten
- EN1634-1 Feuerwiderstandsfähigkeit EI90

### Abmessungen:

- Breite: 56 mm
- Länge: 147 mm
- Tiefe: 24 mm
- Drückerlänge ab Mitte Abdeckung: 115 mm
- Gewicht (ohne Drücker): 600 g

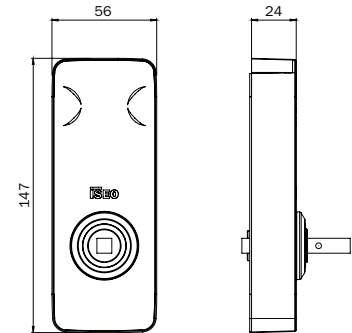

### Optionen und Ausführungen:

Mit DIN-Schloss kompatible Ausführung;

YUMA Drücker mit Oberfläche schwarz matt oder Chrom satiniert;

URACAN Drücker mit Oberfläche schwarz matt oder Edelstahl satiniert;

Antibakterielle Oberflächenbehandlung für YUMA und URACAN Drücker erhältlich;

Drückerdorn und Befestigungsschraubenset muss separat bestellt werden;

Anti-Tilt-Kit für höhere Stabilität und Festigkeit.

## **Safe Touch** antibakterielle Oberflächenbehandlung

Safe Touch ist die neue Marke von ISEO, um die antibakterielle und antimikrobielle Behandlung zu kennzeichnen, wenn diese auf Beschläge oder Geräte von ISEO aufgebracht wurde. Es handelt sich um eine transparente Beschichtung, die dank der Silberionen 99,99 % der Bakterien reduziert, die Hygiene und Gesundheit der Menschen verbessert und die Verbreitung von Viren während der gesamten Lebensdauer des Produkts verhindert. Die Wirkung ist auch bei oberflächlichen Kratzern garantiert und erfordert keine Wartung.

Diese basiert auf einer langsamen und konstanten Freisetzung von Silberionen, die:

1. in mikrobielle Organismen eindringen
2. die Zellatmung verhindern
3. die Vermehrung durch DNA-Schädigung verhindern

Safe-Touch kann auf jedes Produkt auf Metallbasis wie Messing, Kupfer, Aluminium, Edelstahl, Eisen und Zinklegierungen aufgetragen werden, die mit jeder Art von Oberfläche beschichtet sind, wie z. B. satiniertes und poliertes Chrom, Nickel, PVD, Farbe oder transparenten Lack.

MA1A Drücker sind optional mit der antibakterielle Oberflächenbehandlung Safe Touch verfügbar. Die besondere Behandlung ist am Safe Touch-Logo erkennbar, die per Laser auf den Drücker gedruckt wurde. Dasselbe Logo findet man zur einfachen Erkennung auch auf der Verpackung.

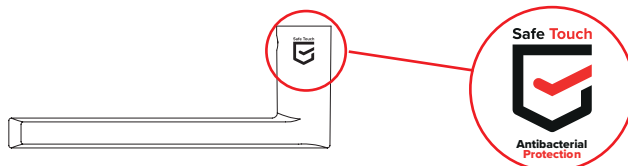

(\*) MIFARE ist eine eingetragene Marke von NXP Semiconductors.

(\*\*) Bei 20° C. Abhängig von der Nutzung, den Umgebungsbedingungen und Optionen.

(\*\*\*) 8 mm Drückerdorn für MA1A Drücker von ISEO nötig.

Vierkant-Drückerstift mit 7 und 9 mm für MA1A verfügbar (s. Kapitel Schrauben und Drückerstifte für Aries).

## MA1A Smart - Bestellung

### BESTELLUNG UMFASST A + B + C + D

#### A) MA1A vernetzter intelligenter Drücker umfasst:

- 3x AAA 1,5 VDC Alkaline-Batterien
- Torx-Schlüssel T8
- Anti-Tilt-Kit

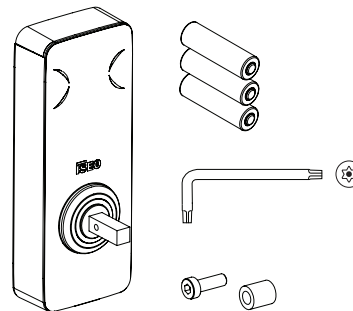

#### B) Drückergarnitur umfasst:

- MA1A Drücker (außen)
- Innendrücker
- Befestigungsplatte innen mit Feder und Abdeckung
- Innen- und Außenzylinderrosette mit Abdeckungen (2 x)

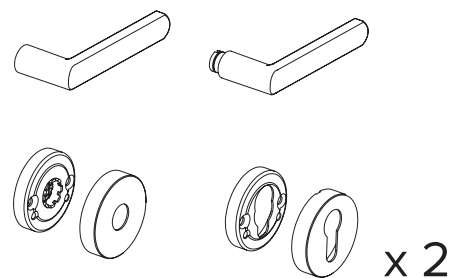

#### C) Drückerstift und Schraubenset umfasst:

- Drückerstift
- 2 x Befestigungsschrauben M5

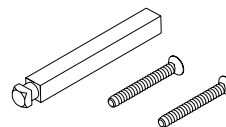

#### D) DIN-Automatikschloss

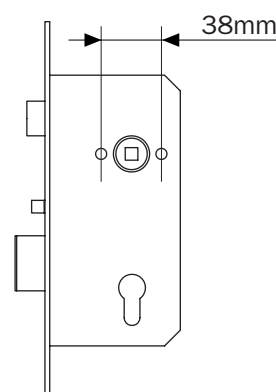

Bestell-  
nummer

Packstücke  
Mindest-  
bestell-  
menge

## MA1A Smart

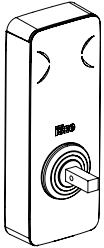

### MA1A Connected Smart Handle

Argo-Software

Multistandard-RFID-Lesegerät mit 13,56 MHz

Bluetooth Smart 5.0

Batteriebetrieben

Farbe: Schwarz

Lieferumfang: 1 MA1A, 3 AAA Alkaline-Batterien, 1 Torxschlüssel, Anti-Tilt-Kit

HINWEIS: Drückergarnitur, Schloss, Vierkant und Befestigungsschrauben nicht im Lieferumfang enthalten, Bitte separat bestellen.

1

00E40201555

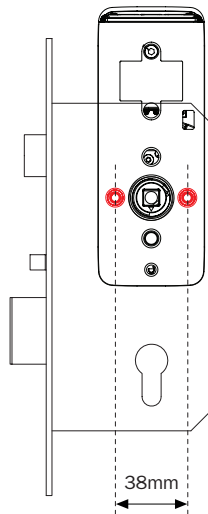



Bestell-  
nummer

Packstücke  
Mindest-  
bestell-  
menge

## Drückergarnitur

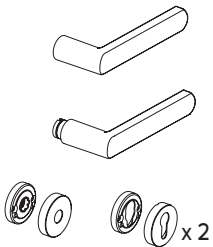

### YUMA

MA1A Drückergarnitur

Lieferumfang: 1 MA1A Außendrücker, 1 Innendrücker, 1 Innenbefestigung mit Feder und Abdeckung, 2 Zylinderrossetten innen und außen mit Abdeckungen.

Zamaklegierung – Schwarz matt RAL 9005

1 00.329.005



MIT ANTIBAKTERIELLER OBERFLÄCHENBEHANDLUNG  
SAFE TOUCH.

Safe Touch auf Innen- und Außendrücker.

1 00.329.005A

Zamaklegierung – Chrom satiniert

1 00.329.00Y



MIT ANTIBAKTERIELLER OBERFLÄCHENBEHANDLUNG SAFE TOUCH.

Safe Touch auf Innen- und Außendrücker.

1 00.329.00YA

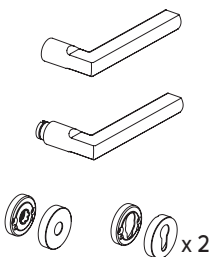

### URACAN

MA1A Drückergarnitur

Lieferumfang: 1 MA1A Außendrücker, 1 Innendrücker, 1 Innenbefestigung mit Feder und Abdeckung, 2 Zylinderrossetten innen und außen mit Abdeckungen.

Edelstahl – Schwarz matt RAL 9005

1 00.431.005

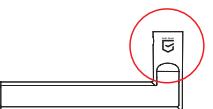

MIT ANTIBAKTERIELLER OBERFLÄCHENBEHANDLUNG SAFE TOUCH.

Safe Touch auf Innen- und Außendrücker.

1 00.431.005A

Edelstahl satiniert

1 00.431.002

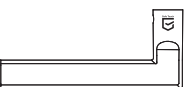

MIT ANTIBAKTERIELLER OBERFLÄCHENBEHANDLUNG SAFE TOUCH.

Safe Touch auf Innen- und Außendrücker.

1 00.431.002A

Bestell-  
nummer

Packstücke  
Mindest-  
bestell-  
menge

## Drückerstift und Schraubenset

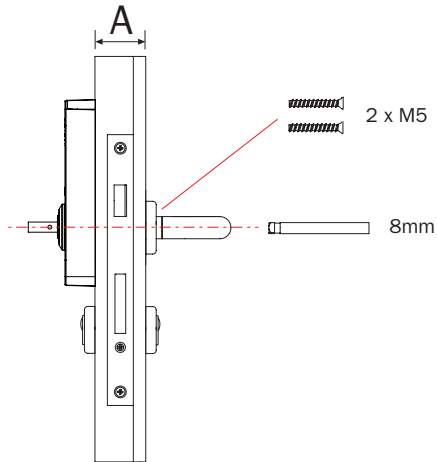

Drückerstift- und Schraubenlänge abhängig von der Türstärke (A)  
Lieferumfang: 1 Vierkant-Drückerdorn, 2 Befestigungsschrauben M5 mit Gewindesicherung.

HINWEIS: Beachten Sie die Türstärke bei der Wahl des Sets.

### Set 8 mm Drückerstift \* und 2 x Schrauben M5

|   |   |             |
|---|---|-------------|
| Türstärke von 40 bis 50 mm                                | 1 | 201E004050A |
| Türstärke von 50 bis 60 mm                                | 1 | 201E005060A |
| Türstärke von 60 bis 70 mm                                | 1 | 201E006070A |
| Türstärke von 70 bis 80 mm                                | 1 | 201E007080A |
| Türstärke von 80 bis max. 125 mm (Zuschnitt erforderlich) | 1 | 201E008010A |

\* Vierkant-Drückerstift mit 7 und 9 mm finden Sie im Kapitel Schrauben und Drückerstifte für Aries.

Bestell-  
nummer

Packstücke

Mindest-  
bestell-  
menge

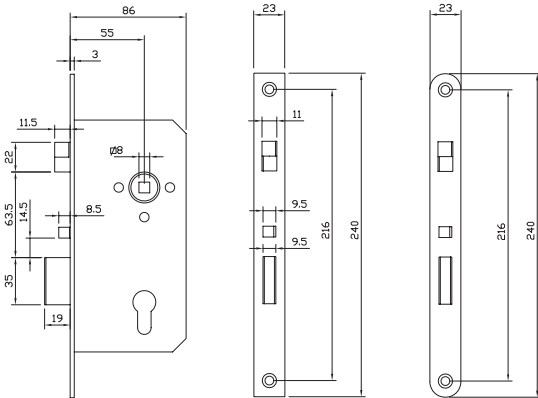

**MECHANISCHES AUTOMATIKSCHLOSS**

Einsteckschloss, automatische Verriegelungsfunktion (18 mm Riegelweg)

Antipanikfunktion, geteilte Falle, mit Schutz vor gewaltsamem Eindringen (rechts und links verwendbar).

Dornmaß: 55 mm, Entfernung: 85 mm, 8 mm Drückernuss

Verchromt, eckiger/abgerundeter Stulp

Lieferumfang: 1 Schloss, 1 Schließblech.

|                         |   |          |
|-------------------------|---|----------|
| Eckiger Stulp           | 1 | 207553.Z |
| Abgerundete Frontplatte | 1 | 217553.Z |

The logo for ISEO Ultimate Access Technologies. It features the word "ISEO" in a large, bold, white sans-serif font. A horizontal bar is positioned above the letter "I". Below "ISEO" is the tagline "ULTIMATE ACCESS TECHNOLOGIES" in a smaller, white, all-caps sans-serif font. The logo is set against a white background that forms a triangular shape pointing upwards from the bottom right corner of the red page.

**ISEO**<sup>®</sup>  
ULTIMATE ACCESS TECHNOLOGIES

Smart **Locker** 2.0



## Smart Locker 2.0

---

Die Schlösser der Reihe Locker können an verschiedensten Schränken und Schließfächern installiert werden, um die persönlichen Sachen von Nutzern zu schützen, während diese im Büro, Fitnessstudio, Schwimmbad o. ä. sind und währenddessen ihre Habe sicher aufbewahren wollen.

### FUNKTIONEN

#### AUTOMATISCHE VERRIEGELUNG BEIM SCHLIESSEN DER TÜR

Sobald die Tür des Schrankes oder Schließfachs geschlossen wird, verriegelt das Schloss automatisch. Mit einem gültigen Identmedium kann die Tür entriegelt und auf den Inhalt des Schließfachs zugegriffen werden.

#### EINFACHE INSTALLATION

Die Installation der Leser ist schnell und einfach. Man benötigt lediglich 2 Schrauben und eine Bohrung für die Kabeldurchführung.

#### BATTERIEBETRIEBEN

Schlösser der Reihe Locker sind batteriebetrieben und daher einfach bei neuen Schließfächern zu installieren bzw. bei bestehenden Fächern nachzurüsten.

#### MULTISTANDARD-RFID-LESEGERÄT

Der Leser arbeitet mit 13,56 Mhz ISO 14443 A/B und ist mit Karten oder den Transpondern Mifare Classic, Mifare Plus und Mifare DesFire kompatibel.

#### BLUETOOTH LOW ENERGY

Smart Locker wird mit Bluetooth Smart 5.0 Technologie geliefert.

#### ENERGIESPAREND

Die patentierte automatische Reaktivierung der Schlösser Smart Locker durch ein Identmedium ermöglicht einen energiesparenden Betrieb des Systems.

#### BATTERIEN

Smart Locker wird mit 2 Lithium-Batterien des Typs ER14505M (3,6 V AA) betrieben. Die Batterien befinden sich auf der Türinnenseite, um Manipulationen oder Vandalismus vorzubeugen.

#### ÖFFNUNG BEI ENTLADENEN BATTERIEN

Bei entladenen oder nicht funktionierenden Batterien kann Smart Locker von außen mit dem entsprechenden Zubehör mit Strom versorgt werden.



Bestell-  
nummer

Packstücke  
Mindest-  
bestell-  
menge

## Smart **Locker 2.0**

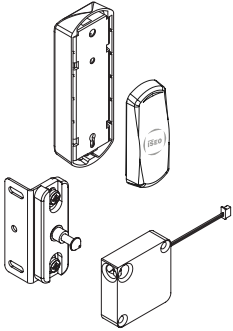

**SMART LOCKER MIT PIN-VERRIEGELUNG, ARGO-SOFTWARE**  
Multistandard RFID-Leser (ISO14443A/ISO14443B 13,56 MHz).  
Schloss mit Stift-Verriegelung. Bluetooth Smart 5.0.  
Batteriefach auf der Türinnenseite.  
Lieferumfang:  
1 RFID-Lesegerät, 2 Batterien, Befestigungsschrauben, Anleitung.

1 1EL10155

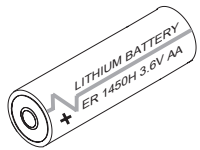

**BATTERIE**  
Hochstromfähige Lithium-  
Batterie  
Größe AA, 3,6 VCC

10 58200000E0360



**ZUBEHÖR FÜR ENTLADENE BATTERIEN**  
Lieferumfang: 1 Batteriehalter.  
HINWEIS: BATTERIEN NICHT IM LIEFERUMFANG ENT-  
HALTEN.

1 0000IS00253

The logo for ISEO Ultimate Access Technologies. It features the word "ISEO" in a large, bold, white sans-serif font. A horizontal bar is positioned above the letter "I". Below "ISEO" is the tagline "ULTIMATE ACCESS TECHNOLOGIES" in a smaller, white, all-caps sans-serif font. The logo is set against a white background that forms a triangular shape pointing upwards from the bottom right corner of the red page.

**ISEO**<sup>®</sup>  
ULTIMATE ACCESS TECHNOLOGIES

# Libra LE60 Smart 2.1



## Libra LE60 Smart 2.1 Modularer elektronischer Zylinder

Aufgrund der schnellen und einfachen Installation ist der modulare elektronische Zylinder Libra die ideale und universelle Lösung, um mechanische Europrofilzylinder zu ersetzen oder neue Türen damit auszurüsten. Zusammen mit dem elektronischen Beschlag Aries kann Libra für sämtliche Bedürfnisse in der Zutrittsverwaltung eingesetzt werden und das sowohl bei öffentlichen als auch bei Wohngebäuden (Einkaufszentren, Betriebe, Ämter und Büros, Schulen und Universitäten, Krankenhäuser und Altenheime, Mehrfamilienhäuser, Hotels usw.).

Libra LE60 Smart 2.1 beinhaltet einen neuen Mikroprozessor mit denselben Funktionen wie Libra LE60 Smart 2.0.

### Besondere Funktionen

Der modulare elektronische Zylinder Libra kann an den meisten Türen mit europäischer Profilzylinderbohrung (EN1303) installiert werden.

Er ist batteriebetrieben, eine externe kabelgebundene Stromversorgung ist daher nicht nötig. Daraus ergibt sich eine einzigartige Flexibilität und hohe Kosteneffizienz bei der Verwendung an neuen Türen und bei Nachrüstungen.

Die Modularität der Zylinder aufgrund des patentierten Designs reduziert die Anzahl erforderlicher Teile für verschiedene Ausführungen und Maße drastisch, dennoch kann eine Vielzahl an möglichen Installationsanforderungen abgedeckt werden. Dadurch müssen deutlich weniger Teile vorrätig sein und auf Kundenanforderungen kann flexibel und schnell reagiert werden.

Durch das einzigartige und innovative Design in Verbindung mit verschiedenen Oberflächen und Farben kann er in allen Umgebungen problemlos eingesetzt werden.

### Funktionen

- Multistandard-RFID-Lesegerät (ISO14443A/ISO14443B)
- Bluetooth Smart 5.0
- Reaktivierung mit RFID-Karten- oder Smartphone-Erkennung (patentiert) oder Echtzeituhr
- Stromsparender Batteriebetrieb
- Dauerauf-Modus ohne zusätzlichen Energieverbrauch
- Überwachung des Batteriestatus
- Echtzeituhr/Kalender
- Kompaktes und innovatives Design
- Mit allen mechanischen Schlössern mit europäischer Profilzylinderbohrung (EN 1303, DIN 18252) kompatibel
- Sehr einfache und schnelle Installation durch den modularen Aufbau
- Alle Ausführungen verfügen über IP66/IP67/IP68/IP69
- Heavy-Duty-Ausführung mit Bohrschutz am Öffnungsmechanismus verfügbar
- Optische und akustische Signalisierung
- Softwareupdate vor Ort
- 4 Oberflächen.



- Der elektronische Zylinder Libra Smart zählt zum ADI Design Index 2013 und hat die Ehrennennung im Rahmen des 23. Preises Compasso d'Oro erhalten.
- Außerdem war er unter den Finalisten des IFSEC Security & Fire Excellence Awards 2014 und für den Deutschen Design Award 2015 nominiert.

## Libra LE60 Smart 2.1

---

### Technische Daten:

#### RFID-Lesegerät:

- Multistandard 13,56 MHz:
  - ISO14443A (Mifare\*\*\* Classic, Plus, Desfire)
  - ISO14443B (z. B. ST Mikroprozessorkarten)

#### Schnittstellen:

- RFID
- Bluetooth Smart 5.0

#### Hauptbatterien:

- 1 X CR123 3V Lithium-Batterie
- Batterieaustausch von außen bei geschlossener Tür

#### Batterielebensdauer:

- Bis zu 2 Jahre\*
- Bis zu 20.000 Öffnungen\*
- 3-stufige Batteriestatusanzeige.

#### Anzeige:

- LEDs: 1 Grün, 1 Rot; Anzeige über 360° Ring
- Summer

#### Software:

- Softwareupdate vor Ort

#### Oberflächen (Metallteile):

- Edelstahl
- Chrom glänzend
- Messing poliert (nicht für Installation im Außenbereich geeignet)

#### Farben (Kunststoffteile):

- Schwarz glänzend
- Weiß glänzend
- Metallgrau

#### Kompatibel mit mechanischem Schließkasten:

- Europäische Profilzylinderbohrung (DIN18252)

#### Türstärke:

- Bis zu 260 mm (Standardausführung)
- Bis zu 180 mm (Sonderausführung)

#### Umgebungsbedingungen:

- Betriebstemperatur: -20°C - +70°C
- Lagertemperatur: -25°C - +75°C
- IP-Schutzklasse: IP66/IP67/IP68/IP69 für alle Ausführungen

#### Abmessungen elektronischer Knauf:

- Außendurchmesser: von 36 mm bis 39 mm
- Länge: 46 mm

#### Abmessungen mechanischer Knauf „Standard“:

- Außendurchmesser: 30 mm
- Länge: 31 mm

(\*) Abhängig von der Nutzung, den Umgebungsbedingungen und Optionen.

(\*\*) MIFARE ist eine eingetragene Marke von NXP Semiconductors.

## Libra LE60 Smart 2.1

Abmessungen mechanischer Knauf „Premium“:

- Außendurchmesser: von 36 mm bis 39 mm
- Länge: 46 mm

Abmessungen bei Zylinder mit beidseitigem Knauf:

- Minimum 30-30 mm
- 5 mm-Schritte
- Maximale Gesamtlänge: 260 mm (Standardausführung)  
180 mm (Sonderausführung)

Abmessungen bei Zylinder mit einseitigem Knauf:

- Minimum 30-10 mm
- 5 mm-Schritte
- Maximum 180-10 mm

Zertifizierungen:

- EN15684:2013-01-Klassifizierung
- IP54 für Innenbereich 16B4AF30
- IP66 für Ausführung Heavy Duty 16B4AF32
- SKG\*\*\* für HD-Ausführung (Heavy Duty)

### Libra Smart Konfigurationen:

- Elektronischer Knauf außen (frei drehbar) und mechanischer Knauf innen (Standard oder Premium)
- Elektronischer Knauf außen (frei drehbar) und innen (frei drehbar)
- Halbzylinder mit elektronischem Knauf außen (frei drehbar)
- Ausführung für Antipanikschlösser (frei drehbar, Schließbart kehrt in vertikale Position zurück)
- Ausführung für Sicherheitstüren kompatibel mit Schutzrosette
- Ausführung mit elektronischem Knauf außen
- Einseitig blinde Ausführung ohne Knauf- oder Schlüsseloch auf der Innenseite (wenn nicht von innen geöffnet werden muss)
- Hochsicherheitsausführung Heavy Duty
- Sonderausführungen:
  - ovales skandinavisches Gehäuse
  - ovales australisches Gehäuse

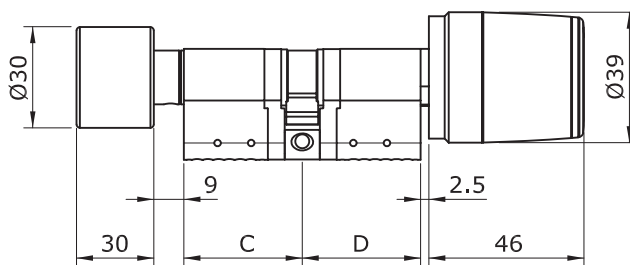

C= 30/35/40/45/50/55/60/65/70/75/80/85/90/95/100/110/115/120/125/130

D= 10/30/35/40/45/50/55/60/65/70/75/80/85/90/95/100/110/115/120/125/130



## Libra LE60 Smart 2.1 - Premium

### ELEKTRONISCHER ZYLINDER MIT RFID-LESEGERÄT UND MECHANISCHEM KNAUF „PREMIUM“, ARGO-SOFTWARE

Multistandard-RFID-Lesegerät (ISO14443A/ISO14443B 13,56MHz) außen  
 Mechanischer Knauf „Premium“ innen. Maximale Gehäuselänge 260 mm \*.  
 Europäisches Profil und DIN-Schließbart. Verfügbar in 4 Oberflächen.  
 IP-Schutzklasse IP66/IP67/IP68/IP69 für alle Ausführungen. Heavy-Duty-Ausführung mit Bohrschutz verfügbar.  
 Verfügbar als Antipanik-Ausführung  
 Lieferumfang: 1 Zylinder, 1 Batterien, Befestigungsschraube für Zylinder, 2 mm Sechskantschlüssel, Anleitung.

#### Bestellnummer

8 M K X 0 X X X X X 6 5 X

|  |   |           |           |                                |                               |
|--|---|-----------|-----------|--------------------------------|-------------------------------|
| Heavy Duty                                     | 1 | ABMESSUNG | ABMESSUNG | OBERFLÄCHEN                    |                               |
| Standard                                       | 2 | C         | D         |                                |                               |
| Abnehmbarer Außenknauf<br>(Heavy Duty) **/**** | 4 | 30**/***  | 30        |                                | P Antipanik-Funktion ***/**** |
|  |   | 35        | 35        |                                |                               |
|  |   | 40        | 40        |                                |                               |
|  |   | 45        | 45        |                                |                               |
|  |   | 50        | 50        |                                |                               |
|  |   | 55        | 55        |                                |                               |
|  |   | 60        | 60        |                                |                               |
|  |   | 65        | 65        |                                |                               |
|  |   | 70        | 70        |                                |                               |
|  |   | 75        | 75        |                                |                               |
|  |   | ...       | ...       | 25 Edelstahl - Schwarz         |                               |
|  |   | ...       | ...       | 23 Edelstahl - Metallgrau      |                               |
|  |   | ...       | ...       | L5 Messing glänzend - Schwarz* |                               |
|  |   | 130       | 130       | K4 Chrom glänzend - Weiß       |                               |

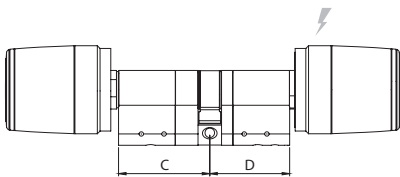

(\*) Nicht für Installation im Außenbereich geeignet.  
 (\*\*) Nicht als Antipanik-Ausführung verfügbar.  
 (\*\*\*) Nicht mit Ausführung mit abnehmbarem Außenknauf kompatibel  
 (\*\*\*\*) L max. 180 mm (L max. pro Seite 90 mm) L max. 260 mm

#### Bestellnummer

|                  |  |
|------------------|--|
| 8MK*O*****65*    | Modularer elektronischer Zylinder LIBRA LE60 - Elektronisch/Mechanisch Premium- Basiskonfiguration |
| Extras           |  |
| Eigenschaften    |  |
|                  | - Standard   |
|                  | - Heavy Duty   |
|                  | - Abnehmbarer Außenknauf (Heavy Duty)  |
| Gesamtlänge      |  |
|                  | - von 60 bis 80 mm   |
|                  | - von 85 bis 100 mm  |
|                  | - von 105 bis 120 mm   |
|                  | - von 125 bis 160 mm   |
|                  | - von 165 bis 260 mm   |
| Oberflächen      |  |
|                  | - Edelstahl / Schwarz  |
|                  | - Edelstahl / Metallgrau   |
|                  | - Messing glänzend / Schwarz   |
|                  | - Chrom glänzend / Weiß  |
| Sonderfunktionen |  |
|                  | - Ausführung mit Antipanikfunktion   |



## Libra LE60 Smart 2.1 - Standard

### ELEKTRONISCHER ZYLINDER MIT RFID-LESEGERÄT UND MECHANISCHEM KNAUF „STANDARD“, ARGO-SOFTWARE

Multistandard RFID-Lesegerät (ISO14443A/ISO14443B 13,56 MHz) außen  
 Mechanischer Knauf „Standard“ innen Maximale Gehäuselänge 260 mm.  
 Europäisches Profil und DIN-Schließbart. Verfügbar in 4 Oberflächen.  
 IP-Schutzklasse IP66/IP67/IP68/IP69 für alle Ausführungen. Heavy-Duty-Ausführung mit Bohr-  
 schutz verfügbar.  
 Verfügbar als Antipanik-Ausführung  
 Lieferumfang: 1 Zylinder, 1 Batterien, Befestigungsschraube für Zylinder, 2 mm Sechskantschlüssel, Anlei-  
 tung.

#### Bestellnummer

8 M K X 8 X X X X X 6 5 X

Heavy Duty

Standard 2

Abnehmbarer Außenknauf  
(Heavy Duty) \*\*/\*\*\*\*

ABMESSUNG ABMESSUNG OBERFLÄCHEN

| C        | D   |
|----------|-----|
| 30**/*** | 30  |
| 35       | 35  |
| 40       | 40  |
| 45       | 45  |
| 50       | 50  |
| 55       | 55  |
| 60       | 60  |
| 65       | 65  |
| 70       | 70  |
| 75       | 75  |
| ...      | ... |
| ...      | ... |
| 130      | 130 |

P Antipanik-Funktion  
\*\*/\*\*\*\*

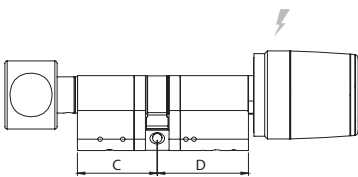

(\*) Nicht für Installation im Außenbereich geeignet.  
 (\*\*) Nicht als Antipanik-Ausführung verfügbar.  
 (\*\*\*) Nicht mit Ausführung mit abnehmbarem Außenknauf  
 kompatibel  
 (\*\*\*\*) L max. 180 mm (L max. pro Seite 90 mm)

L max. 260 mm

- 25 Edelstahl - Schwarz
- 23 Edelstahl - Metallgrau
- L5 Messing glänzend - Schwarz\*
- K4 Chrom glänzend - Weiß

#### Bestellnummer

8MK\*8\*\*\*\*\*65\* Modularer elektronischer Zylinder Libra LE60 - Elektronisch/Mechanisch Standard - Basiskonfiguration

#### Extras

#### Eigenschaften

- Standard
- Heavy Duty
- Abnehmbarer Außenknauf (Heavy Duty)

#### Gesamtlänge

- von 60 bis 80 mm
- von 85 bis 100 mm
- von 105 bis 120 mm
- von 125 bis 160 mm
- von 165 bis 260 mm

#### Oberflächen

- Edelstahl / Schwarz
- Edelstahl / Metallgrau
- Messing glänzend / Schwarz
- Chrom glänzend / Weiß

#### Sonderfunktionen

- Ausführung mit Antipanikfunktion

## Libra LE60 Smart 2.1 - Einseitig blind

**MODULARER ELEKTRONISCHER ZYLINDER MIT RFID-LESEGERÄT UND INNEN BLIND, ARGO SOFTWARE**

Multistandard-RFID-Lesegerät (ISO14443A/ISO14443B 13,56MHz) außen, KEIN Knauf innen.

Maximale Gehäuselänge 260 mm. Europäisches Profil und DIN-Schließbart.

Verfügbar in 4 Oberflächen.

IP-Schutzklasse IP66/IP67/IP68/IP69 für alle Ausführungen. Heavy-Duty-Ausführung mit Bohrschutz verfügbar.

Verfügbar als Antipanik-Ausführung

Lieferumfang: 1 Zylinder, 1 Batterien, Befestigungsschraube für Zylinder, 2 mm Sechskantschlüssel, Anleitung.

### Bestellnummer

8 M K **X** C **X X** **X X** **X X** 65 **X**

- Heavy Duty 1
- Standard 2
- Abnehmbarer Außenknauf 4  
(Heavy Duty)\*\*/\*\*\*\*

ABMESSUNG ABMESSUNG OBERFLÄCHEN

| D       | D   |
|---------|-----|
| 30**/** | 30  |
| 35      | 35  |
| 40      | 40  |
| 45      | 45  |
| 50      | 50  |
| 55      | 55  |
| 60      | 60  |
| 65      | 65  |
| 70      | 70  |
| 75      | 75  |
| ...     | ... |
| 130     | 130 |

P Antipanik-Funktion \*\*\*/\*\*\*\*

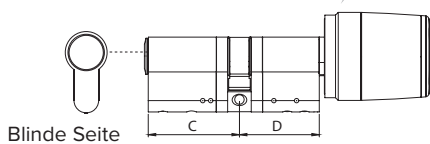

(\*) Nicht für Installation im Außenbereich geeignet.

(\*\*) Nicht als Antipanik-Ausführung verfügbar.

(\*\*\*) Nicht mit Ausführung mit abnehmbarem Außenknauf kompatibel

(\*\*\*\*) L max. 180 mm (L max. pro Seite 90 mm)

L max. 260 mm

— 25 Edelstahl - Schwarz

— 23 Edelstahl - Metallgrau

— L5 Messing glänzend - Schwarz\*

— K4 Chrom glänzend - Weiß

### Bestellnummer

8MK\*C\*\*\*\*\*65\* Modularer elektronischer Zylinder Libra LE60 - Elektronisch/Mechanisch Standard - Basiskonfiguration

#### Extras

#### Eigenschaften

- Standard
- Heavy Duty
- Abnehmbarer Außenknauf (Heavy Duty)

#### Gesamtlänge

- von 60 bis 80 mm
- von 85 bis 100 mm
- von 105 bis 120 mm
- von 125 bis 160 mm
- von 165 bis 260 mm

#### Oberflächen

- Edelstahl / Schwarz
- Edelstahl / Metallgrau
- Messing glänzend / Schwarz
- Chrom glänzend / Weiß

#### Sonderfunktionen

- Ausführung mit Antipanikfunktion

## Libra LE60 Smart 2.1 Abnehmbares Lesegerät und kürzbare Knaufwelle 16 mm

ELEKTRONISCHER ZYLINDER MIT RFID-LESEGERÄT, AUSFÜHRUNG FÜR SICHERHEITSTÜREN  
KOMPATIBEL MIT ZYLINDERROSETTE, KÜRZBARE KNAUFWELLE UND VORBEREITET FÜR KNAUF,  
ARGO-SOFTWARE

Multistandard RFID-Lesegerät (ISO14443A/ISO14443B 13,56 MHz) außenseitig.

Vorbereitet für Innenknaufwelle D 8x75 mm (Bestellnr. „D0“) oder Welle D 8X 16 mm

Maximale Gehäuselänge 180 mm.

Europäisches Profil und DIN-Schließbart. Verfügbar in 4 Oberflächen.

IP-Schutzklasse IP66/IP67/IP68/IP69 für alle Ausführungen. Heavy-Duty-Ausführung mit Bohrschutz verfügbar

Lieferumfang: 1 Zylinder, 1 Batterien, Befestigungsschraube für Zylinder, 2 mm Sechskantschlüssel, Anleitung.

Bestellnummer

8 M K 3 6 X X X X X X 6 5

ABMESSUNG ABMESSUNG OBERFLÄCHEN

| C   | D   |
|-----|-----|
| 30  | 30  |
| 35  | 35  |
| 40  | 40  |
| 45  | 45  |
| 50  | 50  |
| 55  | 55  |
| 60  | 60  |
| 70  | 70  |
| ... | ... |
| ... | ... |
| 90  | 85  |

- 25 Edelstahl - Schwarz
- 23 Edelstahl - Metallgrau
- L5 Messing glänzend - Schwarz\*
- K4 Chrom glänzend - Weiß

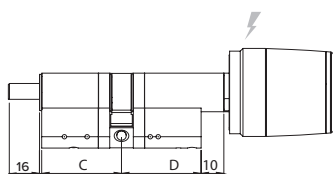

L max. 175 mm

(\*) Nicht für Installation im Außenbereich geeignet.

Bestellnummer

8MK36\*\*\*\*\*65 Modularer elektronischer Zylinder Libra LE60 - Abnehmbares Lesegerät, kürzbare Knaufwelle/vorbereitet für Knauf - Basiskonfiguration

Extras

Gesamtlänge

- von 60 bis 80 mm
- von 85 bis 100 mm
- von 105 bis 120 mm
- von 125 bis 160 mm
- von 165 bis 180 mm

Oberflächen

- Edelstahl / Schwarz
- Edelstahl / Metallgrau
- Messing glänzend / Schwarz
- Chrom glänzend / Weiß

## Libra LE60 Smart 2.1 Abnehmbares Lesegerät und kürzbare Knaufwelle 75 mm

ELEKTRONISCHER ZYLINDER MIT RFID-LESEGERÄT, AUSFÜHRUNG FÜR SICHERHEITSTÜREN  
KOMPATIBEL MIT ZYLINDERROSETTE, KÜRZBARE KNAUFWELLE UND VORBEREITET FÜR KNAUF,  
ARGO-SOFTWARE

Multistandard RFID-Lesegerät (ISO14443A/ISO14443B 13,56 MHz) außenseitig.

Vorbereitet für Innenknaufwelle D 8x75 mm (D0=30 mm)

Maximale Gehäuselänge 180 mm.

Europäisches Profil und DIN-Schließbart. Verfügbar in 4 Oberflächen.

IP-Schutzklasse IP66/IP67/IP68/IP69 für alle Ausführungen. Heavy-Duty-Ausführung mit Bohrschutz verfügbar

Lieferumfang: 1 Zylinder, 1 Batterien, Befestigungsschraube für Zylinder, 2 mm Sechskantschlüssel, Anleitung.

Bestellnummer 8MK36 D0 X X X X 65

ABMESSUNG ABMESSUNG OBERFLÄCHEN

C

D

30  
35  
40  
45  
50  
55  
60  
65  
70  
75  
80  
85

— 25 Edelstahl - Schwarz  
— 23 Edelstahl - Metallgrau  
— L5 Messing glänzend - Schwarz\*  
— K4 Chrom glänzend - Weiß

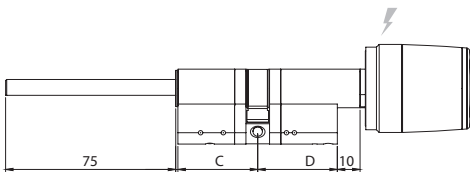

L max. 115 mm

(\*) Nicht für Installation im Außenbereich geeignet.

Bestellnummer 8MK36D0\*\*\*\*65 Modularer elektronischer Zylinder Libra LE60 - Abnehmbares Lesegerät, kürzbare Knaufwelle/vorbereitet für Knauf - Basiskonfiguration

Extras

Gesamtlänge

- von 60 bis 80 mm
- von 85 bis 100 mm
- von 105 bis 120 mm
- von 125 bis 160 mm
- von 165 bis 180 mm

Oberflächen

- Edelstahl / Schwarz
- Edelstahl / Metallgrau
- Messing glänzend / Schwarz
- Chrom glänzend / Weiß

## Libra LE60 Smart 2.1 - Beidseitig lesend

### ELEKTRONISCHER ZYLINDER MIT ZWEI RFID-LESERGERÄTEN, ARGO-SOFTWARE

Multistandard RFID-Lesegerät (ISO14443A/ISO14443B 13,56 MHz) innen und außen.

Maximale Gehäuselänge 180 mm. Europäisches Profil und DIN-Schließbart.

Verfügbar in 4 Oberflächen.

IP-Schutzklasse IP66/IP67/IP68/IP69 für alle Ausführungen. Heavy-Duty-Ausführung mit Bohrschutz verfügbar

Lieferumfang: 1 Zylinder, 2 Batterien, Befestigungsschraube für Zylinder, 2 mm Sechskantschlüssel, Anleitung.

#### Bestellnummer

8 M K X E X X X X X X 6 5

Heavy Duty 1  ABMESSUNG ABMESSUNG OBERFLÄCHEN  
Standard 2  C D

| C   | D   |
|-----|-----|
| 30  | 30  |
| 35  | 35  |
| 40  | 40  |
| 45  | 45  |
| 50  | 50  |
| 55  | 55  |
| 60  | 60  |
| 65  | 65  |
| 70  | 70  |
| 75  | 75  |
| ... | ... |
| ... | ... |
| 90  | 90  |

- 25 Edelstahl - Schwarz
- 23 Edelstahl - Metallgrau
- L5 Messing glänzend - Schwarz\*
- K4 Chrom glänzend - Weiß

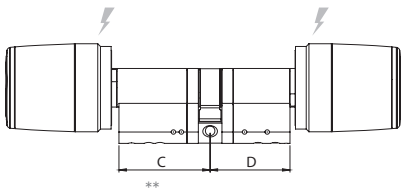

(\*) Nicht für Installation im Außenbereich geeignet.

(\*\*) C = Seite mit abnehmbarem elektronischen Knauf

L max. 180 mm

#### Bestellnummer

8MK\*E\*\*\*\*\*65 Modularer elektronischer Zylinder LIBRA LE60 - Elektronisch/elektronisch - Basiskonfiguration

Extras

Eigenschaften

- Standard

- Heavy Duty

Gesamtlänge

- von 65 bis 80 mm

- von 85 bis 100 mm

- von 105 bis 120 mm

- von 125 bis 160 mm

- von 165 bis 180 mm

Oberflächen

- Edelstahl / Schwarz

- Edelstahl / Metallgrau

- Messing glänzend / Schwarz

- Chrom glänzend / Weiß

## Libra LE60 Smart 2.1 - Einseitig lesend

### ELEKTRONISCHER HALBZYLINDER MIT RFID-LESEGERÄT, ARGO-SOFTWARE

Multistandard-RFID-Lesegerät (ISO14443A/ISO14443B 13,56 MHz)

Maximale Gehäuselänge 190 mm. Europäisches Profil und DIN-Schließbart.

Verfügbar in 4 Oberflächen.

IP-Schutzklasse IP66/IP67/IP68/IP69 für alle Ausführungen. Heavy-Duty-Ausführung mit Bohrschutz verfügbar  
Lieferumfang: 1 Zylinder, 1 Batterien, Befestigungsschraube für Zylinder, 2 mm Sechskantschlüssel, Anleitung.

### Bestellnummer

8 M K X 0 X X 78 X X 65

Heavy Duty 1 — ABMESSUNG ABMESSUNG OBERFLÄCHEN  
Standard 2 — C D

Abnehmbarer Außenknopf 4 —  
(Heavy Duty) \*\*\*

30 \*\*  
35  
40  
45  
50  
55  
60  
65  
70  
75  
...  
...  
180

— 25 Edelstahl - Schwarz  
— 23 Edelstahl - Metallgrau  
— L5 Messing glänzend - Schwarz\*  
— K4 Chrom glänzend - Weiß

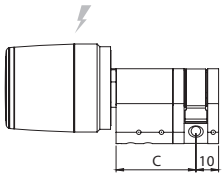

(\*) Nicht für Installation im Außenbereich geeignet.

(\*\*) Abnehmbares Lesegerät Libra Einfachprofil 30/10 L max. 190 mm ist nicht modular.

Länge 35/10 und darüber ist modular.

(\*\*\*) L max. 90/10

### Bestellnummer

8MK\*O\*\*10\*\*65 Modularer elektronischer Zylinder Libra LE60 - Elektronischer Halbzylinder - Basiskonfiguration

Extras

Eigenschaften

- Standard

- Heavy Duty

- Abnehmbarer Außenknopf (IP66 Heavy Duty)

Gesamtlänge

- von 40 bis 80 mm

- von 85 bis 100 mm

- von 105 bis 120 mm

- von 125 bis 160 mm

- von 165 bis 190 mm

Oberflächen

- Edelstahl / Schwarz

- Edelstahl / Metallgrau

- Messing glänzend / Schwarz

- Chrom glänzend / Weiß

## Libra Smart 2.1 - Australisch oval

### ELEKTRONISCHER AUSTRALISCHER OVALZYLINDER MIT RFID-LESEGERÄT, ARGO-SOFTWARE

Multistandard-RFID-Lesegerät (ISO14443A/ISO14443B 13,56 MHz)

Ovales australisches Gehäuse L = 39 mm.

Verfügbar in 4 Oberflächen.

IP-Schutzklasse IP66/IP67/IP68/IP69 für alle Ausführungen. Heavy-Duty-Ausführung mit Bohrschutz verfügbar  
Lieferumfang: 1 Zylinder, 1 Batterie, Sechskantschlüssel 2 mm, Anleitung

### Bestellnummer

8 S K **X** 9 0 0 **3 9** **X X** 6 5

Heavy Duty 1   
Standard 2

ABMESSUNG OBERFLÄCHEN  
39

- 25 Edelstahl - Schwarz
- 23 Edelstahl - Metallgrau
- L5 Messing glänzend - Schwarz\*
- K4 Chrom glänzend - Weiß

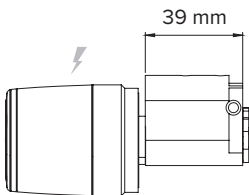

(\*) Nicht erhältlich für Heavy-Duty-Ausführung.  
Lieferzeit auf Anfrage.

|               |   |
|---------------|---|
| Bestellnummer | Elektronischer Zylinder Libra - Australisch oval - Basiskonfiguration |
| 8SK*90039**65 | Extras  |
|               | Eigenschaften   |
|               | - Standard  |
|               | - Heavy Duty  |
|               | Oberflächen   |
|               | - Edelstahl / Schwarz   |
|               | - Edelstahl / Metallgrau  |
|               | - Messing glänzend / Schwarz  |
|               | - Chrom glänzend / Weiß   |



## Libra Smart 2.1 - Skandinavisch oval

### ELEKTRONISCHER SKANDINAVISCHER OVALZYLINDER MIT RFID-LESEGERÄT, ARGO-SOFTWARE

Multistandard-RFID-Lesegerät (ISO14443A/ISO14443B 13,56 MHz)

Ovales skandinavisches Gehäuse L= 32 mm.

Verfügbar in 4 Oberflächen.

IP-Schutzklasse IP66/IP67/IP68/IP69 für alle Ausführungen. Heavy-Duty-Ausführung mit Bohrschutz verfügbar.

Nur Ausführung für Türaußenseite.

Lieferumfang: 1 Zylinder, 1 Batterie, Befestigungsschrauben für Ausführungen für Türinnenseite, 2 mm Sechskantschlüssel, Anleitung.

### Bestellnummer

8 S K **X** 2 0 0 **3 2** **X X** 6 5

Heavy Duty 1  
Standard 2

ABMESSUNG  
32

OBERFLÄCHEN

- 25 Edelstahl - Schwarz
- 23 Edelstahl - Metallgrau
- L5 Messing glänzend - Schwarz
- K4 Chrom glänzend - Weiß

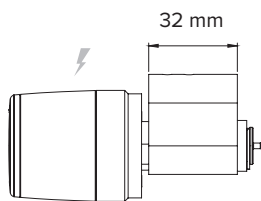

(\*) Nicht erhältlich für Heavy-Duty-Ausführung.  
Lieferzeit auf Anfrage.

|               |   |
|---------------|---|
| Bestellnummer | Elektronischer Zylinder Libra - Skandinavisch oval - Basiskonfiguration |
| 8SK*20032**65 | Extras  |
|               | Eigenschaften   |
|               | - Standard  |
|               | - Heavy Duty  |
|               | Oberflächen   |
|               | - Edelstahl / Schwarz   |
|               | - Edelstahl / Metallgrau  |
|               | - Messing glänzend / Schwarz  |
|               | - Chrom glänzend / Weiß   |

## Libra LE60 Smart 2.1

### AUSSENMODUL VORMONTIERT OHNE ABDECKUNG

Multistandard-RFID-Lesegerät (ISO14443A/ISO14443B 13,56 MHz) außenseitig.  
IP-Schutzklasse IP66/IP67/IP68/IP69 für alle Ausführungen. Heavy-Duty-Ausführung mit Bohrschutz  
verfügbar.

2 Oberflächen verfügbar

Lieferumfang: 1 Knauf, 1 Batterie, Befestigungsschraube.

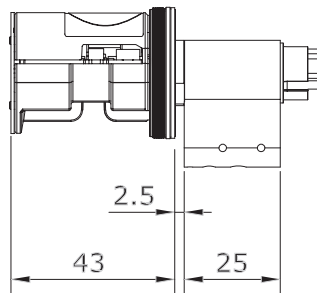

Elektronischer Standardknauf außenseitig

8 M K 2 0 K 0 0 0 X 0 6 5

Nickel 9 —  
Messing 7 —

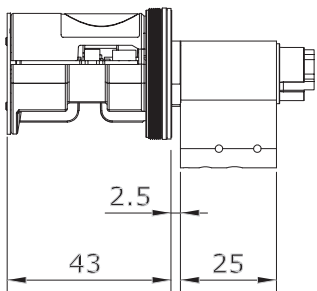

Elektronischer Knauf Heavy Duty außenseitig

8 M K 1 0 K 0 0 0 X 0 6 5

Nickel 9 —  
Messing 7 —

## Libra LE60 Smart 2.1

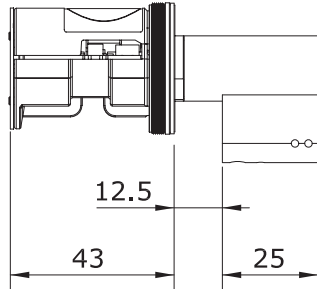

Abnehmbarer elektronischer Knauf Heavy Duty außen

8 M K 3 0 K 0 0 0 **X** 0 6 5

Nickel 9  
Messing 7

**HINWEIS:** Nur in Verbindung mit Innenmodul für Panzertüren (Kernziehschutzbeschläge, Tür ohne Europrofilausschnitt)

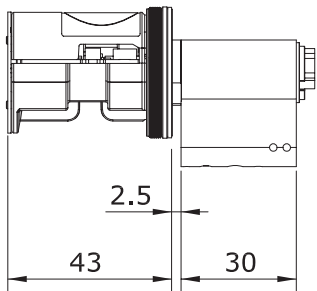

Abnehmbarer elektronischer Knauf Heavy Duty außen

8 M K 4 0 K 0 0 0 **X** 0 6 5

Nickel 9  
Messing 7

**HINWEIS:** Nur in Verbindung mit Innenmodul für Panzertüren (Kernziehschutzbeschläge, Tür ohne Europrofilausschnitt)

## Libra LE60 Smart 2.1

---

### VORMONTIERTE MODULE INNEN OHNE KAPPE

Multistandard-RFID-Lesegerät (ISO14443A/ISO14443B 13,56 MHz) innen  
IP-Schutzklasse IP66/IP67/IP68/IP69 für alle Ausführungen.

2 Oberflächen verfügbar

Lieferumfang: 1 Knauf, 1 Batterie, Befestigungsschraube.

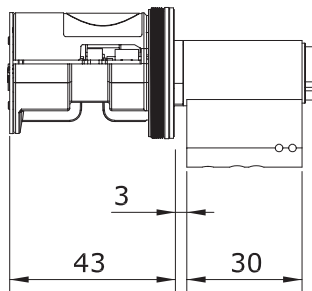

Elektronischer Knauf innen 35 mm

8 M K 2 0 K 1 0 0 X 0 6 5

|           |   |
|-----------|---|
| Nickel 9  | — |
| Messing 7 | — |

## Libra LE60 Smart 2.1

### VORMONTIERTES MODUL INNEN OHNE KNAUF

2 Oberflächen verfügbar  
Lieferumfang: 1 Modul.

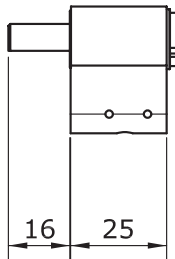

Innenknaufmodul 16 mm

8 M K 2 6 K 1 0 0 **X** 0 0 0

Nickel 9  
Messing 7

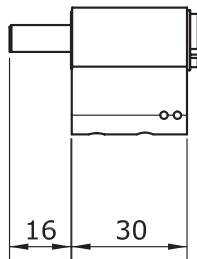

Innenknaufmodul 16 mm. Für Antipanik-Ausführung.

8 M K 2 6 K 1 0 0 **X** 0 0 0 P

Nickel 9  
Messing 7

**HINWEIS:** Nur in Verbindung mit Außenmodul für Panzertüren  
(Kernziehschutzbeschläge, Tür ohne Europrofilausschnitt)

## Libra LE60 Smart 2.1

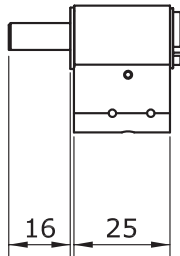

Innenknaufmodul 16 mm für Panzertür

8 M K 3 6 K 1 0 0 **X** 0 0 0

Nickel 9  
Messing 7

HINWEIS: Nur in Verbindung mit Außenmodul für Panzertüren (Kernziehschutzbeschläge, Tür ohne Europrofilausschnitt)

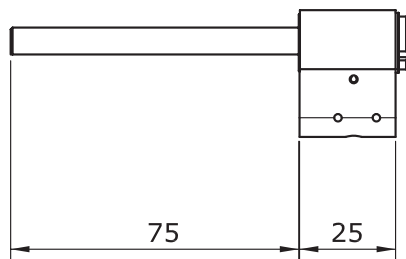

Innenknaufmodul 75 mm für geschützte Türen (Kernziehschutzbeschläge, Tür ohne Europrofilausschnitt)

8 M K 3 D K 1 0 0 **X** 0 0 0

Nickel 9  
Messing 7

HINWEIS: Nur in Verbindung mit Außenmodul für Panzertüren (Kernziehschutzbeschläge, Tür ohne Europrofilausschnitt)

## Libra LE60 Smart 2.1

---

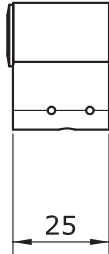

Modul Innenseite für blinde Ausführung: Libra LE60 einseitig blind.

8 M K 2 C K 1 0 0 X 0 0 0

Nickel 9  
Messing 7

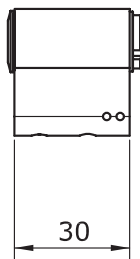

Modul Innenseite für blinde Ausführung: Libra LE60 einseitig blind. Für Antipanic-Ausführung.

8 M K 2 C K 1 0 0 X 0 0 0 P

Nickel 9  
Messing 7



Bestell-  
nummer

Packstücke  
Mindest-  
bestell-  
menge

## Libra LE60 Smart 2.1

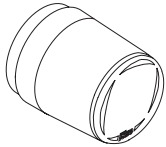

### KNAUFABDECKUNG „PREMIUM“

Geeignet für Knauf mit RFID-Lesegerät und mechanischem Knauf „Premium“.

|   |   |         |
|---|---|---------|
| Edelstahl - Schwarz                       | 2 | 0444325 |
| Edelstahl - Metallgrau                    | 2 | 0444323 |
| Messing glänzend - Schwarz                | 2 | 04443L5 |
| Chrom glänzend - Weiß                     | 2 | 04443K4 |
| 5-teiliges Set Edelstahl - Schwarz        | 1 | 0444425 |
| 5-teiliges Set Edelstahl - Metallgrau     | 1 | 0444423 |
| 5-teiliges Set Messing glänzend - Schwarz | 1 | 04444L5 |
| 5-teiliges Set Chrom glänzend - Weiß      | 1 | 04444K4 |

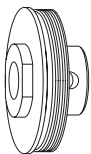

### ADAPTER FÜR MECHANISCHEN KNAUF „PREMIUM“

Ermöglicht die Verwendung der Premium-Abdeckung für mechanischen Knauf innenseitig.

Lieferumfang: 1 Adapter, 1 Befestigungsschraube.

|                |    |        |
|----------------|----|--------|
|                | 10 | 044240 |
| 5-teiliges Set | 1  | 044420 |

### MECHANISCHER KNAUF „STANDARD“

Mechanischer Innenknauf.

Lieferumfang: 1 Knauf, 1 Befestigungsschraube.

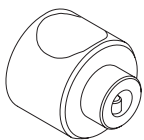

|                                      |    |        |
|--------------------------------------|----|--------|
| Edelstahl                            | 10 | 044232 |
| Chrom glänzend                       | 10 | 04423K |
| Messing poliert                      | 10 | 04423L |
| 5-teiliges Set Edelstahl             | 1  | 044322 |
| 5-teiliges Set Chrom glänzend - Weiß | 1  | 04432K |
| 5-teiliges Set Messing glänzend      | 1  | 04432L |

Bestell-  
nummer  
 Packstücke  
 Mindest-  
bestell-  
menge

## Libra LE60 Smart 2.1

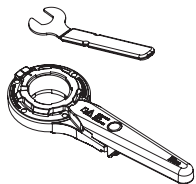

### MONTAGE/DEMONTAGE-WERKZEUGSET FÜR ELEKTRONISCHE KNAUFABDECKUNG

Erforderlich für Batteriewechsel.

Neues Design mit verbesserter Leistung und automatischer Montagekrafterkennung.

NICHT geeignet für Dornmaße <45 mm.

Lieferumfang: 1 Sechskantschlüssel, 1 Zange, Anleitung

WICHTIG: Werkzeugset nicht im Lieferumfang von Libra LE60 enthalten. Bitte separat bestellen.

1 003302

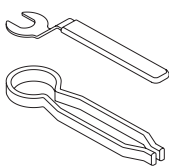

### MONTAGE/DEMONTAGE-WERKZEUGSET FÜR ELEKTRONISCHE KNAUFABDECKUNG

Erforderlich für Batteriewechsel.

Auch geeignet für Dornmaße <45 mm.

Lieferumfang: 1 Sechskantschlüssel, 1 Zange, Anleitung

WICHTIG: Werkzeugset nicht im Lieferumfang von Libra LE60 enthalten. Bitte separat bestellen.

1 003092

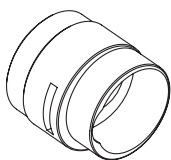

### EINBRUCHSCHUTZ-SET PROTECTION

Für Zylinder Libra, für gepanzerte Türen.

PVD Messing poliert

1 04425L

Edelstahl matt

1 044252

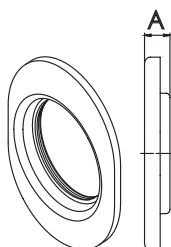

### EINBRUCHSCHUTZ-SET - ROSETTE

Für Zylinder Libra, für gepanzerte Türen.

A= 13 mm, PVD Messing glänzend

1 04426L

A= 13 mm, Edelstahl matt

1 044262

A= 17 mm, PVD Messing glänzend

1 04427L

A= 17 mm, Edelstahl matt

1 044272

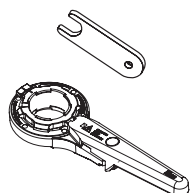

### MONTAGE/DEMONTAGE-WERKZEUGSET FÜR ELEKTRONISCHE KNAUFABDECKUNG

bei installiertem Einbruchschutz PROTECTION

Erforderlich für Batteriewechsel.

Neues Design mit verbesserter Leistung und automatischer Montagekrafterkennung.

NICHT geeignet für Dornmaße <45 mm.

Lieferumfang: 1 Sechskantschlüssel, 1 Zange, Anleitung

WICHTIG: Werkzeugset nicht im Lieferumfang von Libra LE60 enthalten. Bitte separat bestellen.

Für Artikelnummer 04425L - 044252.

1 003317

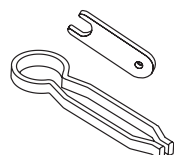

### MONTAGE/DEMONTAGE-WERKZEUGSET FÜR ELEKTRONISCHE KNAUFABDECKUNG

bei installiertem Diebstahlschutzring.

Erforderlich für Batteriewechsel.

Auch geeignet für Dornmaße <45 mm.

Lieferumfang: 1 Sechskantschlüssel, 1 Zange, Anleitung

WICHTIG: Werkzeugset nicht im Lieferumfang von Libra LE60 enthalten. Bitte separat bestellen.

Für Artikelnummer 04425L - 044252.

1 003301

## Libra LE60 Smart 2.1

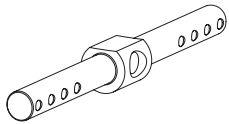

Set 5 Stk. Verbindungsstange für Doppelzylinder.

|                           |         |
|---------------------------|---------|
| 3030 / 3035 / 3535        | 0033230 |
| 3040 / 3045 / 3540 / 3545 | 0033240 |
| 4040 / 4045 / 4545        | 0033250 |
| 3050 / 3055 / 3550 / 3555 | 0033260 |
| 3060 / 3065 / 3560 / 3565 | 0033270 |
| 4050 / 4055 / 4550 / 4555 | 0033280 |
| 5050 / 5055 / 5555        | 0033290 |
| 3070 / 3075 / 3570 / 3575 | 0033300 |
| 4060 / 4065 / 4560 / 4565 | 0033310 |
| 3080 / 3085 / 3580 / 3585 | 0033320 |
| 4070 / 4075 / 4570 / 4575 | 0033330 |
| 5060 / 5065 / 5560 / 5565 | 0033340 |
| 6060 / 6065 / 6565        | 0033350 |
| 3090 / 3095 / 3590 / 3595 | 0033360 |
| 4080 / 4085 / 4580 / 4585 | 0033370 |
| 5070 / 5075 / 5570 / 5575 | 0033380 |
| 4090 / 4095 / 4590 / 4595 | 0033390 |
| 5080 / 5085 / 5580 / 5585 | 0033400 |
| 6070 / 6075 / 6570 / 6575 | 0033410 |

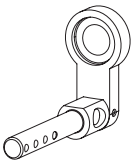

Set 5 Stk. Verbindungsstange für Halbzylinder.

|             |         |
|-------------|---------|
| 3010 / 3510 | 0033450 |
| 4010 / 4510 | 0033460 |
| 5010 / 5510 | 0033470 |
| 6010 / 6510 | 0033480 |
| 7010 / 7510 | 0033490 |
| 8010 / 8510 | 0033500 |
| 9010 / 9510 | 0033510 |

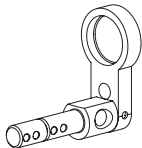

Set 5 Stk. Verbindungsstange für Halbzylinder.  
abnehmbare externe Steuerung

|      |         |
|------|---------|
| 3510 | 0033936 |
| 4010 | 0033937 |
| 4510 | 0033938 |
| 5010 | 0033939 |
| 5510 | 0033940 |
| 6010 | 0033941 |
| 6510 | 0033942 |
| 7010 | 0033943 |
| 7510 | 0033944 |
| 8010 | 0033945 |
| 8510 | 0033946 |
| 9010 | 0033947 |

## Libra LE60 Smart 2.1

Universalverbindungsstange für Standardversionen  
(8MK10\*/8MK20\*/8MK18\*/8MK28\*/8MK1C\*/8MK2C\*)

Universalverbinder, Doppelzyl., 30-60/30-90 (2er Kit) **0033520**

Universalverbinder, mit Bohrungen, Doppelzyl., 30-80/30-180 (2er Kit) **0033552**

Universalverbinder, mit Bohrungen, Doppelzyl., 30-130/30-130 (2er Kit) **0033553**

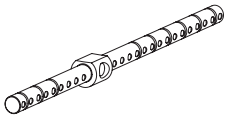

Universalverbindungsstange (8MK36\* + Libra LE60 Panik)

Universalverbinder, Doppelzyl., Innenseite: 35/45/55/65/75/85mm (2er Kit) **0033935**

Universalverbinder, Doppelzyl., Innenseite: 30/40/50/60/70/80mm (2er Kit) **0033934**

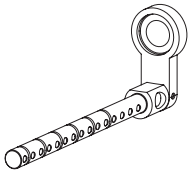

Universalverbindungsstange Edelstahl (Abbildung dient Veranschaulichung)

Universalverbinder, Halbzylinder, 30-10/90-10 Edelstahl (2er Kit) **0033530**

Universalverbinder, Halbzylinder, 95-10/180-10 Edelstahl (2er Kit) **0033551**

Verbindungsstange 0033551 hat ab 95 mm Bohrungen

Zylindergehäuseverlängerung

5 Stk. Gehäuseverlängerung 5 mm **0033922**

5 Stk. Gehäuseverlängerung 10 mm **0033923**

5 Stk. Gehäuseverlängerung 15 mm **0033924**

5 Stk. Gehäuseverlängerung 20 mm **0033925**

5 Stk. Gehäuseverlängerung 40 mm **0033926**

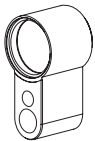

Kernverlängerung

5 Stk. Kernverlängerung 5 mm **0033911**

5 Stk. Kernverlängerung 10 mm **0033912**

5 Stk. Kernverlängerung 15 mm **0033913**

5 Stk. Kernverlängerung 20 mm **0033914**

5 Stk. Kernverlängerung 40 mm **0033915**

5 Stk. Kernverlängerung 80 mm **0033916**



Stahlfixierstifte (100er Kit) **0033740**



Sprengringe (100er Kit) **0033917**



2er-Set Kappen für Gehäuse vom modularen  
elektronischen Zylinder Libra (100er Kit) **0033919**



Schließbartkern für einseitigen Zylinder Libra (10er Kit) **0033927**



Schließbart. 0° für modularen Zylinder Libra  
mit Knauf, Edelstahl (10er Kit) **0033918**

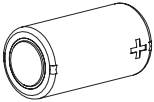

## Libra LE60 2.1

|   | Packstücke  | Bestell-<br>nummer | Stück-<br>preis<br>€ |
|---|---|--------------------|----------------------|
|    | 1 Stck. Schließbart BIFFAR modulerer Zylinder Libra, Edelstahl  | 0033933            |                      |
|    | Zahnrad Z= 10 7,8 mm modulerer Zylinder Libra, Edelstahl  | 0033929            |                      |
|    | Zahnrad Z= 18 7,8 mm modulerer Zylinder Libra, Edelstahl  | 0033928            |                      |
|   | Libra LE60 Außenknauf (Rotor) ohne Abdeckung, ohne Batterie. Mit Bluetooth Smart 5.0, V364-Software.  |                    |                      |
|   | Außenknauf (Rotor) Libra Standard   | 0033963            |                      |
|   | Außenknauf (Rotor) Heavy Duty   | 0033964            |                      |
|   | Innenknauf (Rotor) Libra beidseitig lesend  | 0033965            |                      |
|  | <b>BATTERIE</b> (kompatibel nur mit Libra LE60)<br>Lithiumbatterie FDK CR17335EF 3V 1400 mAh  | 0033960            |                      |
|   | <b>AUSTAUSCHSET DICHTUNGSRINGE UND SCHMIERMITTEL</b><br>Es wird empfohlen, den Dichtungsring bei jedem Batteriewechsel zu ersetzen (obligatorisch für HD Ausführung, um Schutzklasse IP66 zu garantieren).<br>Lieferumfang: 20 Dichtungsringe, 1 Tube Schmiermittel | 003316             |                      |
|  | <b>(EHMALIGE) ERSATZ-BATTERIE</b><br>Höchstleistungs-Lithium-Batterie mit Verbindungskabel Größe 2/3<br>Größe 2/3 AA, 3,6 Vcc. ; Verpackungsinhalt: 1 Batterie  | 003091             | 10,28                |

Bestell-  
nummer

Packstücke  
Mindest-  
bestell-  
menge

## Libra LE60 Smart 2.1

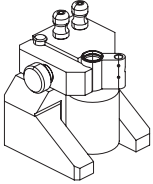

**INSTALLATIONSWERKZEUG FÜR MODULAREN ZYLINDER LE60**  
Werkzeug für den Zusammenbau modularer Zylinder erforderlich.  
Lieferumfang: Installationswerkzeug, 2 Sperrstifte  
**HINWEIS:** Zylinder werden OHNE Werkzeug geliefert. **BITTE SEPARAT BESTELLEN.**

1 0033097



Montage-/Demontagezange für modulare Zylinder

1 0033094

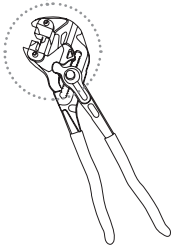

### VERPACKUNG



**Set Libra modular**

1 0033641

Lieferumfang: 1 Zylinder 8MK2830302565 mit 1 Batterie  
Befestigungsschraube, 2 mm Sechskantschlüssel, Anleitung.  
1 Masterkarten-Set 5E405309.3

**Set Libra vormontiertes Außenmodul mit Abdeckung**

1 0033642

Lieferumfang: 1 elektronisches Außenmodul 8MK20K0009065 mit Ab-  
deckung Edelstahl schwarz  
mit 1 Batterie, Befestigungsschraube 2 mm Sechskantschlüssel, Anleitung.  
1 Masterkarten-Set 5E405309.3



## Libra LE60 Smart 2.1

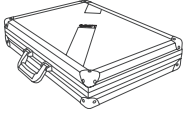

Montagekoffer Libra LE60 Smart modularer elektronischer Zylinder  
(Abbildung dient nur der Veranschaulichung).

0033962

### INHALT MONTAGEKOFFER

Set 5 Stk. Verbindungsstange für Doppelzylinder.

|                           |         |
|---------------------------|---------|
| 3030 / 3035 / 3535        | 0033230 |
| 3040 / 3045 / 3540 / 3545 | 0033240 |
| 4040 / 4045 / 4545        | 0033250 |
| 3050 / 3055 / 3550 / 3555 | 0033260 |
| 3060 / 3065 / 3560 / 3565 | 0033270 |
| 4050 / 4055 / 4550 / 4555 | 0033280 |
| 5050 / 5055 / 5555        | 0033290 |

Zylindergehäuseverlängerung.

|                                  |         |
|----------------------------------|---------|
| 5 Stk. Gehäuseverlängerung 5 mm  | 0033922 |
| 5 Stk. Gehäuseverlängerung 10 mm | 0033923 |
| 5 Stk. Gehäuseverlängerung 15 mm | 0033924 |
| 5 Stk. Gehäuseverlängerung 20 mm | 0033925 |
| 5 Stk. Gehäuseverlängerung 40 mm | 0033926 |

2-teiliges Set Universalbinder, mit Bohrungen, Profilhalbzylinder, 80/180 Edelstahl 0033552

2-teiliges Set Universalbinder, Halbzylinder, 180/10 Edelstahl 0033551

Kernverlängerung.

|                               |         |
|-------------------------------|---------|
| 5 Stk. Kernverlängerung 5 mm  | 0033911 |
| 5 Stk. Kernverlängerung 10 mm | 0033912 |
| 5 Stk. Kernverlängerung 15 mm | 0033913 |
| 5 Stk. Kernverlängerung 20 mm | 0033914 |
| 5 Stk. Kernverlängerung 40 mm | 0033915 |

100-teiliges Set Stahlfixierstifte 0033740

100-teiliges Set Sprengringe, Edelstahl, mod. D15 0033917

Set 10 Stk. Schließbart DIN 0° 0033918

## Libra LE60 Smart 2.1

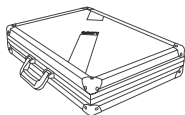

Musterkoffer für modularen elektronischen Zylinder Libra LE60 Smart  
(Abbildung dient nur der Veranschaulichung).

0033643

### INHALT MONTAGEKOFFER

Libra LE60 Zylinder, montiert

Libra LE60 Smart - Modularer elektronischer Zylinder, Elektronisch/Mechanisch Standard 30-30 8MK2830302565

Libra LE60 Smart - Modularer elektronischer Zylinder, Elektronisch/Mechanisch ab-  
nehmbarer Außenknauf 30-50

8MK483050K465

5 Stk. Demokarten ARGO DESFIRE EV2 2K ISEO-Logo

5E40530K.5

Montage-/Demontagezange für modulare Zylinder

0033094

Montage-/Demontage-Werkzeugset FÜR elektronische Knaufabdeckung

003092

Lithiumbatterie FDK CR17335EF 3V 1400 mAh

0033960

Zylindergehäuseverlängerung für modularen elektronischen Zylinder Libra LE60.

3-teiliges Set Gehäuseverlängerung 5 mm L=35

0033922

3-teiliges Set Gehäuseverlängerung 10 mm L=40

0033923

3-teiliges Set Gehäuseverlängerung 15 mm L=45

0033924

3-teiliges Set Gehäuseverlängerung 20 mm L=50

0033925

3-teiliges Set Gehäuseverlängerung 40 mm L=70

0033926

1 Stk. Universalbinder, mit Bohrungen, L=85, Doppelprofilzylinder

0033270

1 Stk. Universalbinder, mit Bohrungen, L=105, Doppelprofilzylinder

0033320

1 Stk. Universalbinder, mit Bohrungen, Halbzylinder, 35/10

0033936

1 Stk. Universalbinder, mit Bohrungen, Halbzylinder, 50/10

0033939

Kernverlängerung.

3-teiliges Set Kernverlängerung 5 mm

0033911

3-teiliges Set Kernverlängerung 10 mm

0033912

3-teiliges Set Kernverlängerung 15 mm

0033913

3-teiliges Set Kernverlängerung 20 mm

0033914

3-teiliges Set Kernverlängerung 40 mm

0033915

3-teiliges Set Kernverlängerung 80 mm

0033916

100-teiliges Set Stahlfixierstifte

0033740

100-teiliges Set Sprengringe, Edelstahl, mod. D15

0033917

10-teiliges Set Schließbart DIN 0°

0033918

The logo for ISEO Ultimate Access Technologies. It features the word "ISEO" in a large, bold, white sans-serif font. A horizontal bar is positioned above the letter "I". Below "ISEO" is the tagline "ULTIMATE ACCESS TECHNOLOGIES" in a smaller, white, all-caps sans-serif font. The logo is set against a white background that forms a triangular shape pointing upwards from the bottom right corner of the red page.

**ISEO**<sup>®</sup>  
ULTIMATE ACCESS TECHNOLOGIES



# Stylos Smart 2.0

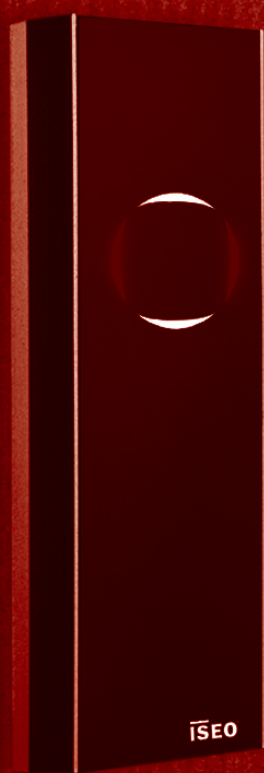

## Stylos Smart 2.0 **Eingestellt**

Das Identmedienlesegerät Stylos Smart von ISEO kann ganz einfach über ein Bluetooth-Smart-Ready-fähiges Telefon programmiert werden: Karten, Transponder oder Smartphones können intuitiv über die iOS- oder Android-App Argo hinzugefügt oder gelöscht werden.

### Besondere Funktionen

Stylos Smart ist ein Multistandard-Lesegerät nach ISO 14443 A/B.

Die Lesegeräte können in zwei Ausführungen geliefert werden:

- für Innenbereiche
- für Außenbereiche (IP66)

ISEO Schlösser mit Lockbus, wie z. B. das Thesis 2.0 Bolzenriegelschloss, können direkt an Lesegeräte angeschlossen werden, ohne dass zusätzliche Aktuatoren benötigt werden. Mit ihnen können auch Zutritte über Schleusen und mit Lichtsignalen verwaltet werden.

Der elektronische Aktuator ermöglicht die direkte Steuerung von elektromechanischen Schlössern und elektrischen Beschlägen oder über das integrierte Relais anderer Zutrittskontrollvorrichtungen wie Parkhausschranken, Schiebetüren, elektrischer Schlösser.

Lesegeräte der Linie Stylos Smart sind mit einer selbstregelnden Stromversorgung von 8 VDC bis 30 DC ausgestattet und gewährleisten höchste Flexibilität, denn meist kann auch bei Abweichungen von den Parametern die vorhandene Stromversorgung genutzt werden.

Stylos Smart ist mit Bluetooth-Smart-Ready-Geräten kompatibel, ohne dass ein zusätzliches Plug-in auf dem Lesegerät oder Smartphone installiert werden muss.

Es kann mittels RFID-Karten und Smartphones mit Bluetooth-Smart-Ready (iOS und Android) geöffnet werden.

Abhanden gekommene oder gestohlene Schlüssel können schnell über Argo gelöscht werden, der intuitiven Smartphone-App für:

- iOS
- Android

### Funktionen

- Funktioniert mit ISEO-Karten oder Mifare-Karten
- Speichert bis zu 300 Nutzer (Karten oder Smartphones)
- Speichert die letzten 1000 Ereignisse
- Verbindung mit Bluetooth-Smart-Ready-Smartphone über Bluetooth Smart
- Öffnen aus der Ferne und Kommunikation mit Bluetooth-Smart-Ready-Smartphones aus bis zu 10 Metern Entfernung
- Software vor Ort aktualisierbar über Bluetooth-Smart-Ready-Gerät
- Kontaktlose Multistandard-RFID-Lesegeräte ISO14443/A und ISO14443/B - 13,56 Mhz.
- Lesegerät für Wandmontage
- Stromversorgung von 8 bis 30 VDC
- 3-farbige LED oder Display
- Ausführung für Außenbereiche IP66
- Lockbus ist ein leistungsfähiger Multipointbus mit Datenübertragung und Stromversorgung über ein dreidriges Kabel für höchste Flexibilität, einfache Installation und demnach geringen Kosten.



## Stylos Smart 2.0 **Eingestellt**

### STYLOS SMART IDENTMEDIENLESER technische Daten:

Multistandard-RFID-Lesegerät 13,56 Mhz ISO 14443 A/B (kompatibel mit Mifare Classic und Mifare DesFire)

Schnittstellen:

- Bluetooth Smart 5.0
- RFID
- Lockbus

Echtzeituhr/Kalender.

Stromversorgung:

- 8 VDC bis 30 VDC

Software (Firmware):

- Aktualisierung vor Ort

Signale:

- LED-Ausführung
  - 3 Farben: grün, rot, blau
  - Akustischer Summer
- Ausführung mit Display und Tastatur

O-LED Display mit 128x64 Pixeln

- Akustischer Summer

Tastatur: 12 Tasten mit Hintergrundbeleuchtung und Steuerung über Firmware

Montage:

- Wandmontage
- Abstandshalter verfügbar

Umgebungsbedingungen:

- Betriebstemperatur: -20°C - +60°C
- Lagertemperatur: -25°C - +75°C.
- IP-Schutzklasse: IP66 (Ausführung für Außenbereiche)

Abmessungen (HxLxB): 130 x 47,5 x 17,5 mm

### AKTUATOR technische Daten:

Stromversorgung: - 8 VDC bis 30 VDC

Firmware: Aktualisierung vor Ort.

Eingänge: 3 Eingänge (1 digital, 1 analog und 1 digital oder analog).

Ausgänge: 1 Relais (24 V, 1 A) + 1 Verstärker (für elektrisches Schloss).

- Betriebstemperatur: 0°C - +50°C
- Lagertemperatur: -25°C - +75°C.

Gehäuse: für 35 mm DIN-Schiene.

## Lockbus

Datenübertragung und Stromversorgung über ein einziges dreidriges Kabel mit einer Länge bis 100 m.

Selbstregelnde Stromversorgung von 8 bis 30 VDC.

Sichere Geräte-Authentifizierung (zwischen Lesern und Aktuatoren) und verschlüsselte Datenübertragung für höchsten Manipulationsschutz.

# Stylos Smart 2.0 **Eingestellt**

## INSTALLATION ELEKTRISCHER GERÄTE

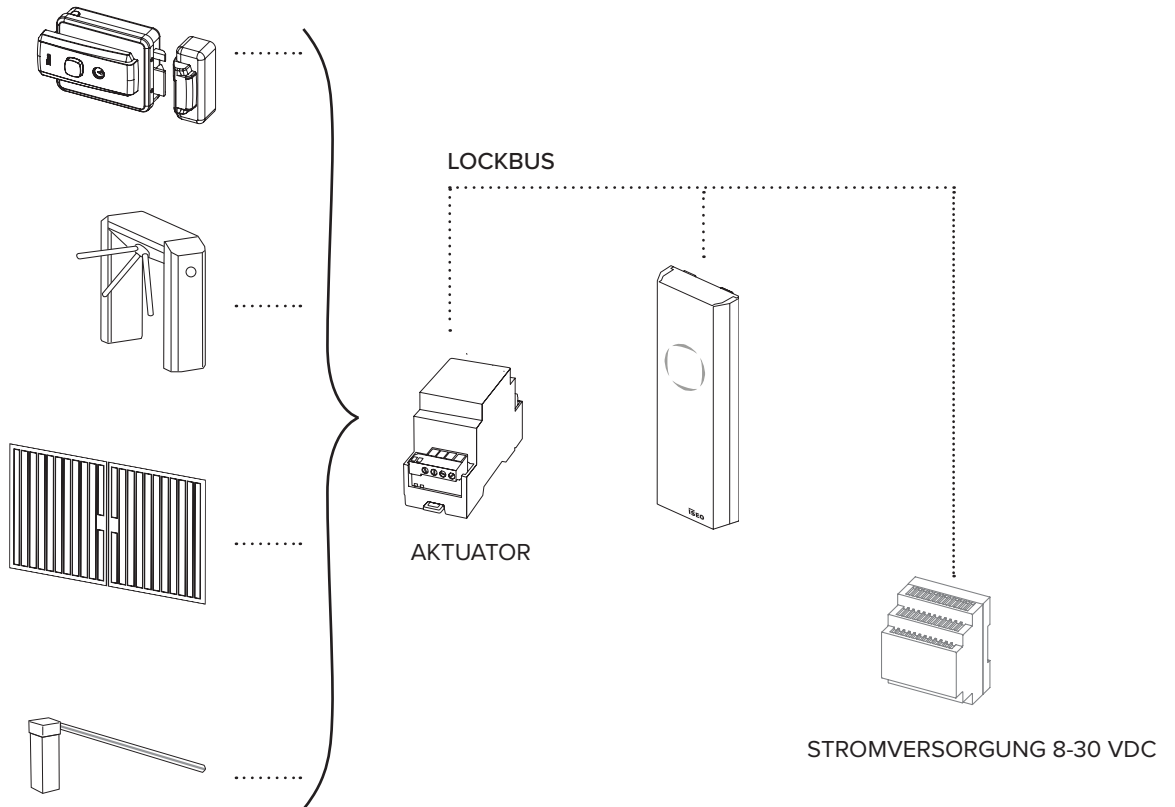

## INSTALLATION AN SCHLEUSEN

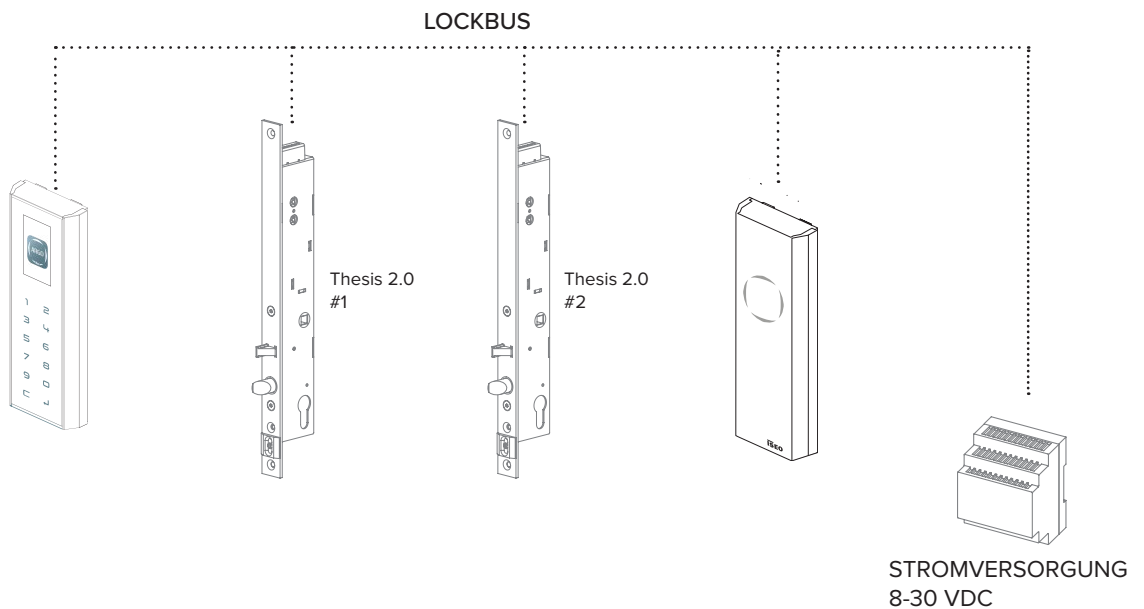



Bestell-  
nummer

Packstücke  
Mindest-  
bestell-  
menge

## Stylos Smart 2.0

**Eingestellt**

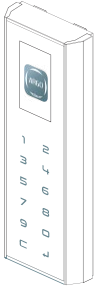

### IDENTMEDIENLESEGERÄT MIT BILDSCHIRM UND ZIFFERBLOCK.

Multistandard-RFID, kontaktlos.

ISO14443/A - ISO14443/B.

Lockbus-Schnittstelle.

8-30 VC Stromversorgung

#### Wandmontage

Lieferumfang: 1 Lesegerät, Anleitung,

2 Metallschrauben, 2 Plastikschrauben, 2 Fisher-Dübel.

1

5E1320456

Bestell-  
nummer

Packstücke  
Mindest-  
bestell-  
menge

## Stylos Smart 2.0 Zubehör

**Eingestellt**

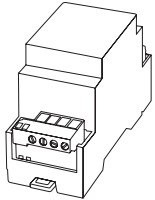

**ELEKTRONISCHER SCHLOSSAKTUATOR.**  
1 Relais + 1 Verstärker.  
3 Eingänge (1 digital, 1 analog, 1 digital/analog)  
Lockbus-Schnittstelle  
8-30 VDC Stromversorgung  
Installation auf 35 mm DIN-Schiene  
Lieferumfang: 1 Aktuator, Bedienungsanleitung.

1 5E2501

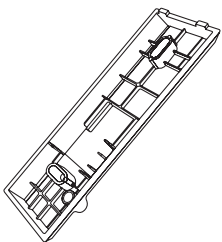

**UNTERBAUKUNSTSTOFFGEHÄUSE FÜR IDENTMEDIENTLESEGE-  
RÄT.**  
**AUSFÜHRUNG FÜR WANDMONTAGE.**

5 5E0000135



**DRAHTBRÜCKE. SET MIT 5 STK.**  
Für spezielle Multi-Device-Konfigurationen.

1 5E00000205

# 1NCA Smart Readers



## 1NCA Smart Readers

---

Die intelligenten Lesegeräte 1NCA gehören zur neuesten Produktserie für Argo und verfügen über ein schlankes, modernes Design. Sie eignen sich für die Installation im Außenbereich (IP66).

1NCA-Lesegeräte sind in den folgenden Ausführungen verfügbar:

- **1NCA Mullion Smart**
- **1NCA Cable Free Smart**

### 1NCA Smart Mullion

Die Lesegeräte **1NCA Mullion Smart** sind in den folgenden Ausführungen erhältlich:

#### **1NCA Mullion Smart Lockbus**

Kann RFID-Identmedien lesen und sich mit Argo für Smartphones über BLE 5 verbinden. Geeignet für den Ersatz von Stylos Smart 2.0 in Verbindung mit dem ELEKTRISCHEN SCHLOSSAKTUATOR.

#### **1NCA Mullion Smart Relay**

Kann RFID-Identmedien lesen und sich mit Argo für Smartphones über BLE 5 verbinden. Verfügt über ein integriertes Relais, um Zutrittskontrollgeräte zu steuern. Leichte und schnelle Installation.

#### **1NCA Mullion Smart Keyboard Lockbus**

Verfügt über eine numerische Tastatur, kann RFID-Identmedien lesen und sich mit Argo für Smartphones über BLE 5 verbinden. Geeignet für den Ersatz von Stylos Smart 2.0 in Verbindung mit dem ELEKTRISCHEN SCHLOSSAKTUATOR.

#### **1NCA Mullion Smart Keyboard Relay**

Kann RFID-Identmedien lesen und sich mit Argo für Smartphones über BLE 5 verbinden. Verfügt über ein integriertes Relais, um Zutrittskontrollgeräte zu steuern. Leichte und schnelle Installation.

### Besondere Funktionen

Installation auf Mullion-Rahmen

Für Installation im Außenbereich geeignet (IP 66)

Lockbus-Ausführung zum Ersatz von Stylos Smart 2.0

Relais-Ausführung mit integriertem Relais oder eine einfache und schnelle Installation.

Speichert bis zu 300 Nutzer (Karten oder Smartphones).

Speichert die letzten 1000 Ereignisse.

Software vor Ort aktualisierbar über Bluetooth-Smart-Ready-Gerät

## 1NCA Smart Readers

### LIEFERUMFANG:



1NCA Mullion



Wandhalterung

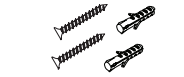

2 Schrauben (3,5x25 Senkkopf) und Dübel (5x25)



1 x Torxschraube (M2,5x5) für Wandhalterung



Torx-Schlüssel T8

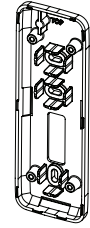

2 Schrauben (3,5x25 Flachkopf)



4 Schrauben (3x8)

Distanzstück mit Schrauben  
Artikelnummer 0000IS00354  
(Optional - bitte separat bestellen\*)



\*Bei Mullion Lockbus als Ersatz für Stylos enthalten

### ABMESSUNGEN

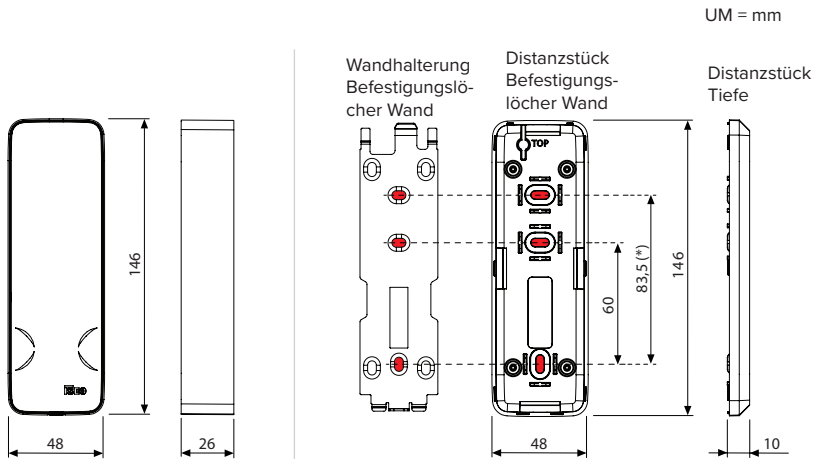

(\*) Bohrungen kompatibel mit Stylos

## 1NCA Smart Readers

| Modelle                        | 1NCA Mullion<br>Smart Lockbus   | 1NCA Mullion<br>Smart Relay  | 1NCA Mullion<br>Smart Keyboard<br>Lockbus                           | 1NCA Mullion<br>Smart Keyboard<br>Relay  |
|--------------------------------|---|--|---|--|
| Artikelnummer                  | 5E152315  | 5E152415   | 5E152325  | 5E152425   |
| Tastatur                       | Nein  | Nein   | 12 kapazitive Tasten  |  |
| Datenverbindung Lesegerät      | Lockbus   | Nein   | Lockbus   | Nein   |
| Relais                         | Nein  | - NO-Kontakt (normally open)<br>- Ausgangsleistung Relais<br>30 VAC/DC - 2 A<br>- Geschätzte Betriebszyklen<br><br>100.000 | Nein  | - NO-Kontakt (normally open)<br>- Ausgangsleistung Relais<br>30 VAC/DC - 2 A<br>- Geschätzte Betriebszyklen<br><br>100.000 |
| Kabelfarben und Bedeutung      | WEIß = VDC+<br>BRAUN = VDC- (Erde)<br>GELB = Lockbus<br>GRÜN = frei   | WEIß = VDC+<br>BRAUN = VDC- (Erde)<br>GELB = Relais NO<br>GRÜN = Relais COM  | WEIß = VDC+<br>BRAUN = VDC- (Erde)<br>GELB = Lockbus<br>GRÜN = frei | WEIß = VDC+<br>BRAUN = VDC- (Erde)<br>GELB = Relais NO<br>GRÜN = Relais COM  |
| Gehäuse                        | - Zur Wandmontage mit Halterung mit verschiedenen Bohrungen.  |  |   |  |
| Abmessungen Lesegerät in mm    | LxBxT 146 x 48 x 26   |  |   |  |
| Abmessungen Distanzstück       | LxBxT 146 x 48 x 10   |  |   |  |
| Netzteil                       | 9-24 VDC  |  |   |  |
| Max. Stromverbrauch            | 1 W   |  |   |  |
| Automatischer Energiesparmodus | max. 0,4 mW   |  |   |  |
| Optische Anzeige               | Dreifarbig LED (grün, rot, blau)  |  |   |  |
| Akustisches Signal             | Mehrfrequenzsummer  |  |   |  |
| Verbindungskabel               | 5 Meter abgeschirmtes Kabel AWG22 - Polyetylen Grau<br>- Kabelaußendurchmesser 7,6 mm<br>- 2 verdrehte Aderpaare 2x2x0,34 mm <sup>2</sup> - 250 V   |  |   |  |
| Batterie                       | Backup-RTC (Echtzeit) und interne Batterie<br>CR2032 3V-Lithium-Knopfzelle  |  |   |  |
| Manipulationsschutz            | Erkennt, wenn 1NCA Mullion von der Wand abgenommen wird – Manipulationsschutz auf der Gehäuserückseite<br>(Manipulationsschutz wird in kommenden Softwarereleases verwaltet)  |  |   |  |
| Schnittstellen                 | - Bluetooth 5.0 - Frequenz 2,40-2,4835 GHz Maximale Leistung: < 10 mW<br>- Frequenz RFID-Lesegerät 13,553-13,567 MHz, max. Magnetfeldstärke: < 40 µA/m (gemessen aus 10 m bei maximaler Leistung).<br>Kompatibel mit:<br>• ISO/IEC 14443 Karten Typ A und Typ B<br>• MIFARE Classic & DESFire (EV1, EV2, EV3)<br>• ISEO Karten & Schlüsselanhänger (min. 20 mm Antennendurchmesser) |  |   |  |
| IP-Klasse:                     | IP66  |  |   |  |
| Betriebstemperatur             | -20 °C/+60 °C   |  |   |  |
| Lagertemperatur                | -20 °C/+70 °C   |  |   |  |
| Feuchtigkeit:                  | Max. 95 % ohne Kondensierung  |  |   |  |
| Zertifizierungen               | Einhaltung von RED, der europäischen und britischen Richtlinien über Funkanlagen  |  |   |  |
| Software                       | Software vor Ort aktualisierbar über Bluetooth-Smart-Ready-Gerät  |  |   |  |

### Lockbus

- Dreiadriger Multipoint-Bus für Strom- und Datenübertragung
- Selbstregulierende Stromversorgung von 9 bis 24 VDC (empfohlene Spannung 24 VDC)
- Sichere Geräte-Authentifizierung zwischen Lesern und Aktuatoren und verschlüsselte Datenübertragung
- Maximale Kabellänge 100 m



## 1NCA Smart Readers

### MULLION LOCKBUS: Verbindungsbeispiel für ein eigenständiges Tor

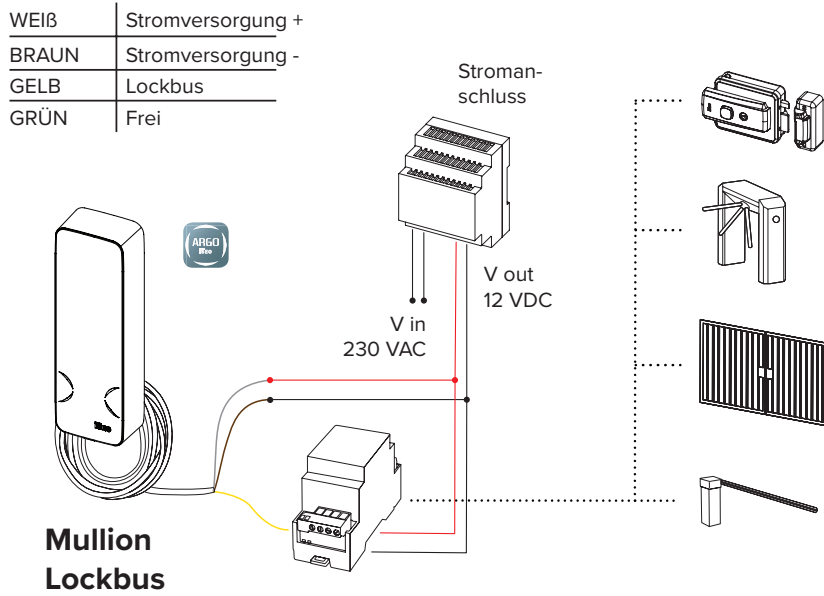

### MULLION RELAY: Beispiel für elektrischen Anschluss

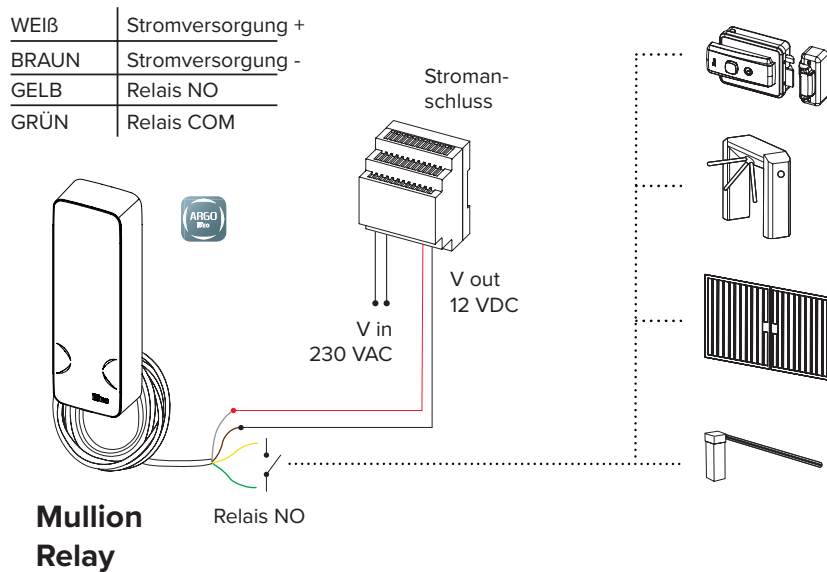



Bestell-  
nummer

Packstücke  
Mindest-  
bestell-  
menge

## 1NCA Smart Readers

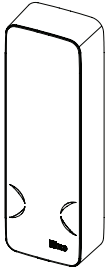

### 1NCA Mullion Smart Lockbus

IDENTMEDIENLESEGERÄT mit Lockbus-Schnittstelle.  
Multistandard-RFID, kontaktlos. ISO14443/A - ISO14443/B.  
Lockbus-Schnittstelle.  
Stromversorgung 9-24 VDC.  
Wandmontage.

Lieferumfang: 1 Lesegerät, 1 Halterung, Torxschlüssel T8, 1 x Torxschraube für Halterung (M2,5x5), Anleitung,  
2 x Schrauben (3,5x25, Senkkopf) und Dübel (5x25), DISTANZSTÜCK MIT SCHRAUBEN (Nr. 0000IS00354)

1 5E152315

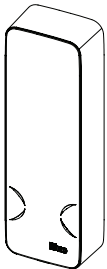

### 1NCA Mullion Smart Relay

IDENTMEDIENLESEGERÄT mit integriertem Relais  
Multistandard-RFID, kontaktlos. ISO14443/A - ISO14443/B.  
Stromversorgung 9-24 VDC.  
Wandmontage.

Lieferumfang: 1 Lesegerät, 1 Halterung, Torxschlüssel T8, 1 x Torxschraube für Halterung (M2,5x5), Anleitung,  
2 x Schrauben (3,5x25, Senkkopf) und Dübel (5x25)

1 5E152415

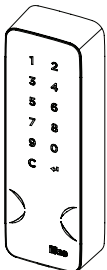

### 1NCA Mullion Smart Keyboard Lockbus

IDENTMEDIENLESEGERÄT mit TASTATUR und Lockbus-Schnittstelle.  
Multistandard-RFID, kontaktlos. ISO14443/A - ISO14443/B.  
Lockbus-Schnittstelle.  
Stromversorgung 9-24 VDC.  
Wandmontage.

Lieferumfang: 1 Lesegerät, 1 Halterung, Torxschlüssel T8, 1 x Torxschraube für Halterung (M2,5x5), Anleitung,  
2 x Schrauben (3,5x25, Senkkopf) und Dübel (5x25), DISTANZSTÜCK MIT SCHRAUBEN (Nr. 0000IS00354)

1 5E152325

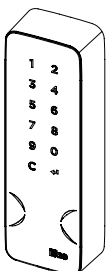

### 1NCA Mullion Smart Keyboard Relay

IDENTMEDIENLESEGERÄT mit TASTATUR und integriertem RELAIS.  
Multistandard-RFID, kontaktlos. ISO14443/A - ISO14443/B.  
Stromversorgung 9-24 VDC.  
Wandmontage.

Lieferumfang: 1 Lesegerät, 1 Halterung, Torxschlüssel T8, 1 x Torxschraube für Halterung (M2,5x5), Anleitung,  
2 x Schrauben (3,5x25, Senkkopf) und Dübel (5x25).

1 5E152425

Bestell-  
nummer

Packstücke  
Mindest-  
bestell-  
menge

## 1NCA Mullion Smart Zubehör

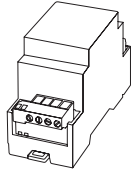

### Elektronischer Schlossaktuator

1 Relais + 1 Verstärker  
 3 Eingänge (1 digital, 1 analog, 1 digital/analog)  
 Lockbus-Schnittstelle.  
 Stromversorgung 8-30 VDC  
 Installation auf 35 mm DIN-Schiene.  
 Lieferumfang: 1 Aktuator, Bedienungsanleitung.

1 5E2501

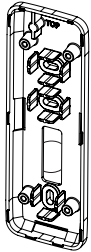

### Distanzstück mit Schrauben

2 Schrauben (3,5x25 Flachkopf)  
 4 Schrauben (3x8)

1 0000IS00354

## 1NCA Smart Readers

---

### 1NCA Cable Free Smart

Die Lesegeräte **1NCA Cable Free Smart** sind batteriebetrieben und können per Bluetooth Smart mit den Geräten der Serie Argo Smart gekoppelt werden, um die möglichen Identmedien zu erweitern.

Die Lesegeräte **1NCA Cable Free Smart** sind in den folgenden Ausführungen verfügbar:

- **1NCA Cable Free Smart** kann RFID-Identmedien lesen (Karte, Transponder, Schlüsselanhänger, Armband).
- **1NCA Cable Free Smart Keyboard**  
verfügt über eine numerische Tastatur, kann RFID-Identmedien lesen.
- **1NCA Cable Free Smart Finger**  
verfügt über einen Fingerabdrucksensor und eine numerische Tastatur, kann RFID-Identmedien lesen.

### Besondere Funktionen

- Installation ohne Verkabelung
- Für Installation im Außenbereich geeignet (IP 66)
- Zur Kopplung mit einem Gerät der Serie Argo Smart
- Software vor Ort aktualisierbar über Bluetooth-Smart-Ready-Smartphone

## 1NCA Cable Free

### LIEFERUMFANG:

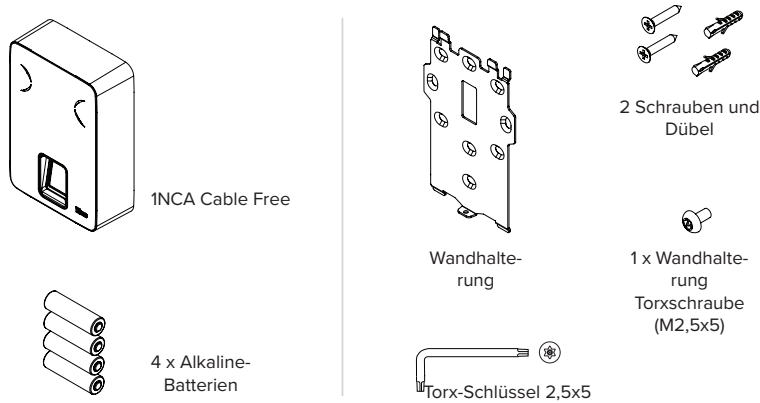

### MODELLE UND ABMESSUNGEN

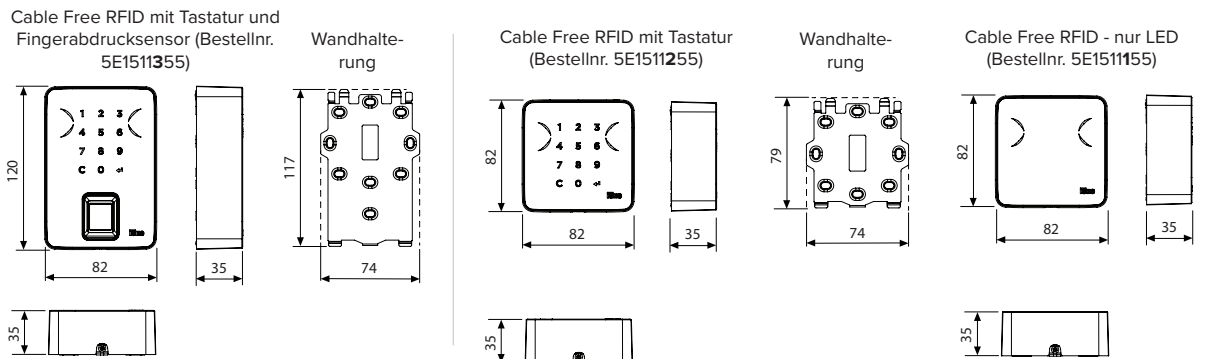

### KOMPATIBEL MIT UNTERPUTZDOSE

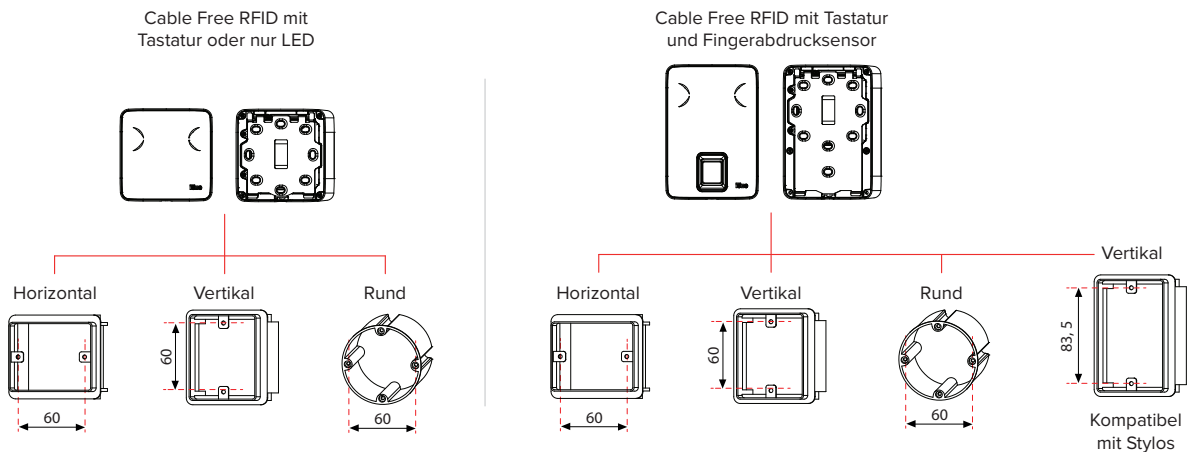

## 1NCA Cable Free

| Modelle                        | 1NCA Cable Free RFID  | 1NCA Cable Free Keyboard | 1NCA Cable Free Finger |
|--------------------------------|---|--------------------------|------------------------|
| Artikelnummer                  | 5E1511155   | 5E1511255                | 5E1511355              |
| Tastatur                       | Nein  | 12 kapazitive Tasten     | 12 kapazitive Tasten   |
| Fingerabdrucksensor            | Nein  | Nein                     | Ja                     |
| Datenverbindung Lesegerät      | BLE5 für alle Gerät der Serie Argo Smart  |                          |                        |
| Relais                         | Nein  |                          |                        |
| Kabelfarben und Bedeutung      | Kabellos  |                          |                        |
| Gehäuse                        | - Zur Wandmontage mit Halterung mit verschiedenen Bohrungen.  |                          |                        |
| Abmessungen Lesegerät in mm    | LxBxT 82 x 82 x 26  |                          | LxBxT 120 x 82 x 35    |
| Netzteil                       | 4 Alkaline-Batterien AA   |                          |                        |
| Max. Stromverbrauch            | 1 W   |                          |                        |
| Automatischer Energiesparmodus | max. 0,4 mW   |                          |                        |
| Optische Anzeige               | Dreifarbige LED (grün, rot, blau)   |                          |                        |
| Akustisches Signal             | Mehrfrequenzsummer  |                          |                        |
| Verbindungskabel               | Kabellos  |                          |                        |
| Batterie                       | Keine interne Backup-Batterie   |                          |                        |
| Manipulationsschutz            | Nein  |                          |                        |
| Schnittstellen                 | <ul style="list-style-type: none"> <li>- Bluetooth 5.0 - Frequenz 2,40-2,4835 GHz Maximale Leistung: &lt; 10 mW</li> <li>- Frequenz RFID-Lesegerät 13,553-13,567 MHz, max. Magnetfeldstärke: &lt; 40 µA/m (gemessen aus 10 m bei maximaler Leistung).</li> <li>Kompatibel mit: <ul style="list-style-type: none"> <li>• ISO/IEC 14443 Karten Typ A und Typ B</li> <li>• MIFARE Classic &amp; DESFire (EV1, EV2, EV3)</li> <li>• ISEO Karten &amp; Schlüsselanhänger (min. 20 mm Antennendurchmesser)</li> </ul> </li> </ul> |                          |                        |
| IP-Klasse:                     | IP66  |                          |                        |
| Betriebstemperatur             | -20 °C/+60 °C   |                          |                        |
| Lagertemperatur                | -20 °C/+70 °C   |                          |                        |
| Feuchtigkeit:                  | Max. 95 % ohne Kondensierung  |                          |                        |
| Zertifizierungen               | Einhaltung von RED, der europäischen und britischen Richtlinien über Funkanlagen  |                          |                        |
| Software                       | Software vor Ort aktualisierbar über Bluetooth-Smart-Ready-Gerät  |                          |                        |

Bestell-  
nummer

Packstücke  
Mindest-  
bestell-  
menge

## 1NCA Cable Free

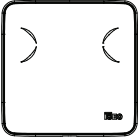

### 1NCA Cable Free Smart RFID

IDENTMEDIENLESEGERÄT für RFID-Identmedien mit BLE5-Verbindung zu Geräten der Serie Argo Smart.

Multistandard-RFID, kontaktlos. ISO14443/A - ISO14443/B.

Batteriebetrieben (4 x Alkaline-Batterien 1,5 V Typ AA)

Wandmontage.

Lieferumfang: 1 Lesegerät, 4 Alkaline-Batterien AA, 1 Halterung, Torxschlüssel T8, 1 x Torxschraube für Halterung (M2,5x5),  
Anleitung, 2 x Schrauben (3,5x25, Senkkopf) und Dübel (5x25).

1 5E1511155



### 1NCA Cable Free Smart Keyboard

IDENTMEDIENLESEGERÄT für RFID-Identmedien mit TASTATUR mit BLE5-Verbindung zu Geräten der Serie Argo Smart.

Multistandard-RFID, kontaktlos. ISO14443/A - ISO14443/B.

Batteriebetrieben (4 x Alkaline-Batterien 1,5 V Typ AA).

Wandmontage.

Lieferumfang: 1 Lesegerät, 4 Alkaline-Batterien AA, 1 Halterung, Torxschlüssel T8, 1 x Torxschraube für Halterung (M2,5x5),  
Anleitung, 2 x Schrauben (3,5x25, Senkkopf) und Dübel (5x25).

1 5E1511255

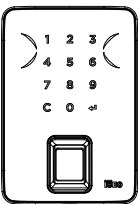

### 1NCA Cable Free Smart Finger

FINGERABDRUCKSENSOR und BLE5-Verbindung zu Geräten der Serie Argo Smart.

Multistandard-RFID, kontaktlos. ISO14443/A - ISO14443/B.

Batteriebetrieben (4 x Alkaline-Batterien 1,5 V Typ AA).

Wandmontage.

Lieferumfang: 1 Lesegerät, 4 Alkaline-Batterien AA, 1 Halterung, Torxschlüssel T8, 1 x Torxschraube für Halterung (M2,5x5),  
Anleitung, 2 x Schrauben (3,5x25, Senkkopf) und Dübel (5x25).

1 5E1511355

The logo for ISEO Ultimate Access Technologies. It features the word "ISEO" in a large, bold, white sans-serif font. A horizontal bar is positioned above the letter "I". Below "ISEO" is the tagline "ULTIMATE ACCESS TECHNOLOGIES" in a smaller, all-caps, white sans-serif font. The logo is set against a white background that forms a triangular shape pointing upwards from the bottom right corner of the red page.

**ISEO**<sup>®</sup>  
ULTIMATE ACCESS TECHNOLOGIES



# Smart **Relay** 2.0



## Smart Relay 2.0

---

Smart Relay ermöglicht das Öffnen elektrischer Schlösser, motorisierter Tore oder jeglicher elektrischer Aktuatoren, die durch das Herstellen eines Kontakts aktiviert werden können.

Smart Relay stellt den Kontakt her, wenn ein Smartphone im Gerät registriert ist.

Es ist in zwei Modellen je nach Installationsanforderungen verfügbar:

1. Smart Relay mit integriertem Bluetooth Smart 5.0: Die Bluetooth-Smart-Antenne befindet sich im Gehäuse des Smart Relay.
2. Smart Relay mit externem Bluetooth Smart 5.0: Das BLE-Modul kann bis zu 3 Meter von der Einheit entfernt sein.

### Funktionen

#### RELAIS

Über das Relais können elektrische Geräte gesteuert werden. Es ist NO-Kontakt (Normally Open) mit bis zu 5 Ampere Stromstärke.

#### MASTER

Mit der Master-Schaltfläche gelangt man in den Programmiermodus. Das ist bei der ersten Inbetriebnahme erforderlich. Der Mikroschalter kann nach der Registrierung des ersten Smartphones mit Programmierzugriff in der Nutzerliste deaktiviert werden. Dann kann sich das Smartphone ohne MASTER anmelden und es können Einladungen für weitere Smartphones vorbereitet werden.

#### REX-EINHEIT (REQUEST TO EXIT)

REX (REquest to eXit) ist ein optoisolierter Eingang, um das Relais aus bis zu 100 Metern Entfernung zu öffnen.

#### EINGANG

Der Kabeleingang (maximale Kabellänge von 25 Metern) kann mit der Argo-App wie folgt definiert werden:

- Türstatus
- Zweiter REX (REquest to eXit)
- Privacy-Modus EIN
- Deaktiviert

#### AUSGANG

(Relais 1 A) kann mit der Argo-App wie folgt definiert werden:

- Privacy-Modus
- Standardnutzer gesperrt
- Dauerauf-Modus aktivieren
- Türstatus
- Summer
- Grüne oder rote LED von Argo-Geräten
- Lithium-Batterie für Echtzeituhr schwach
- MASTER Modus
- Alarm bei niedriger Stromversorgung
- Aktiviert nach Öffnung des Relais, kontrolliert ggf. den als Türstatus definierten Eingang.
- Deaktiviert

Das Ausgangs-Relais ist ein Signalrelais (1 A) und kann auch als NO (Standard) oder NC mittels Drahtbrücke unter dem Gehäuse konfiguriert werden.

## Smart Relay 2.0

### Technische Daten:

#### Schnittstellen:

Bluetooth 5.0 - Frequenz 2,40-2,45 GHz - Maximale Leistung: 5,25 mW

#### Stromversorgung:

10-30 VDC (2 W) 12-24 VAC (4 VA)

#### Eingänge:

- 1 optoisolierter Eingang namens REX (Request to Exit)

10-30 VDC (12-24 VAC +/- 10 %)

I = 1,5mA @10Vdc, I = 4mA @30Vdc

Maximale Kabellänge = 100 m

- 1 digitaler Eingang (NO-Kontakt) namens INPUT Maximale Kabellänge = 25 m

#### Ausgänge:

- 1 Leistungsrelais: RELAY

NO-Kontakt (normalerweise offen)

30 VDC/VAC - 5 A max. mit ohmscher Belastung

- 1 Signalrelais: AUSGANG

NO/NC-Kontakt (NO als Standard) 30 VDC/VAC - 1 A max. mit LASTWIDERSTAND

#### Gehäuse:

- Zur Wandmontage.

- Zur Installation in einem Gehäuse.

- Zur Installation auf DIN 35 Hutschiene mit zusätzlicher Klemme.

- BLE Funkmodul Schutzklasse IP 54

#### - Betriebstemperatur:

- Betrieb und Lagerung: -25°C/+70°C. - Feuchtigkeit: Max. 95 % ohne Kondensierung

### Funktionsprinzip

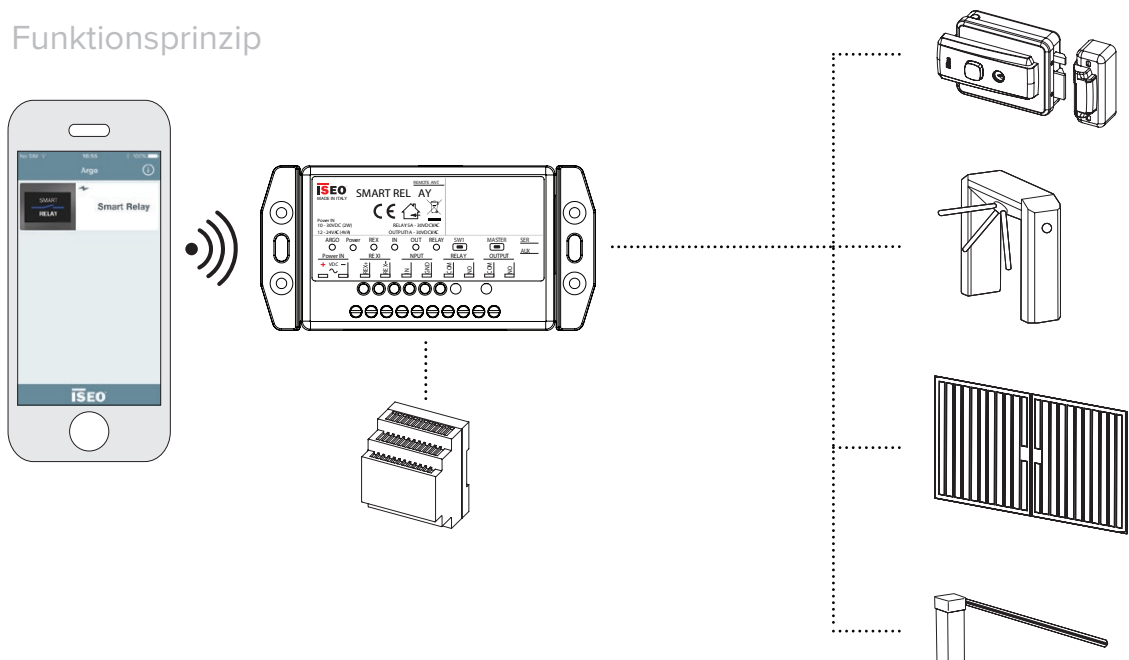

Bestell-  
nummer

Packstücke  
Mindest-  
bestell-  
menge

## Smart Relay 2.0

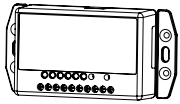

### INTEGRIERTES BLUETOOTH SMART 5.0

Stromversorgung: 10-30 VDC 12-24 VAC

2 EINGÄNGE: REX-Einheit (Request to Exit) und konfigurierbarer Eingang

2 AUSGÄNGE: 5 A Relais und konfigurierbares 1 A Signal-Relais

Lieferumfang: 1 Smart Relay, 1 Plastikstift für den Start des Programmiermodus, 1 DIN Hutschienenthalterung mit Schrauben, 1 Installationsanleitung (EN/DE)

1 5E065501

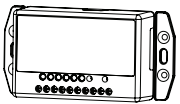

### EXTERNER BLUETOOTH SMART 5.0 (MAX. 3 METER)

Stromversorgung: 10-30 VDC 12-24 VAC

2 EINGÄNGE: REX-Einheit (Request to Exit) und konfigurierbarer Eingang

2 AUSGÄNGE: 5 A Relais und konfigurierbares 1 A Signal-Relais

Lieferumfang: 1 Smart Relay, 1 Plastikstift für den Start des Programmiermodus, 1 DIN Hutschienenthalterung mit Schrauben, 1 BLE-Modul mit 3 m Kabel, 1 Installationsanleitung (EN/DE)

1 5E065502

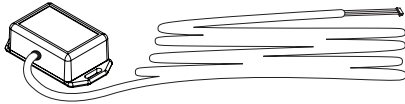



# X1R Smart 2.0

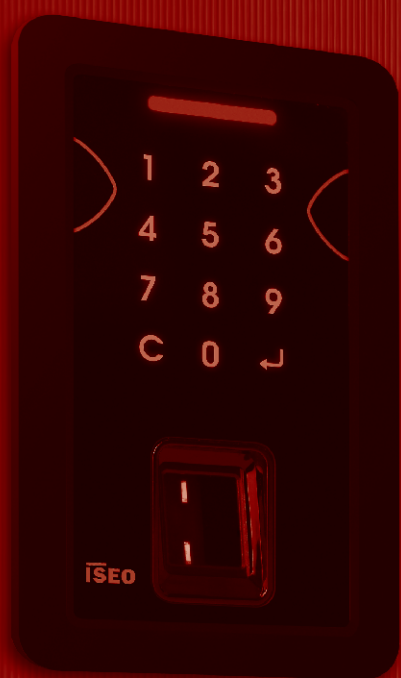

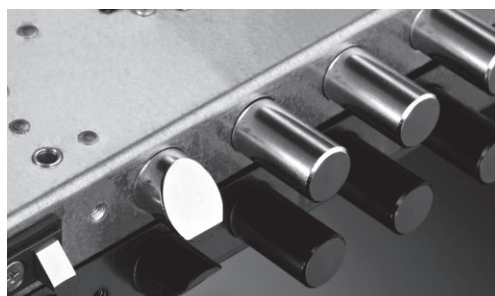

## X1R Smart 2.0

X1R Smart ist ein Motorschloss, das speziell für die Verwendung an Sicherheitstüren entwickelt wurde. Mit dem x1R Smart wird die Solidität eines mechanischen Schlosses und die Vielseitigkeit der elektrischen Steuerung über Smartphone, RFID-Transponder oder Tastatur kombiniert.

### Besondere Funktionen

Die Öffnung erfolgt mithilfe eines Motors oder der Schnellöffnung „Single Action“, das Schließen motorgesteuert und mit einem Mikroprozessor der neuesten Generation. Bei fehlender Stromversorgung kann der Riegel dennoch einfach über die mechanische Bewegung des Schlüssels zurückgezogen werden. Das Sicherungssystem trennt die Motorsteuerung bei Verwendung des mechanischen Zylinders.

Die meisten herkömmlichen mechanischen Schlösser können durch Schlösser der Serie x1R Smart ersetzt werden, da dasselbe mechanische Zubehör genutzt wird. Durch die einfache Verkabelung gelingt die Installation spielend.

Das System wird über die ISEO Argo-App verwaltet, die für iOS und Android verfügbar ist. Damit können Sie Ihr Smartphone über Bluetooth 5.0 LE verbinden und alle Funktionen steuern.

Es kann dank des optoisolierten Ein-/Ausgangs mit der Zutrittskontrollplattform von ISEO oder einem fremden System kombiniert werden, mit dem die Betriebsmodi und der Öffnungs- und Verriegelungsstatus gesteuert werden. Wenn die Lockbuschnittstelle mit dem eigenen Protokoll genutzt wird, besteht eine direkte und sichere Verbindung mit den Geräten aus dem Sortiment von ISEO.

Alle Modelle sind mit verschiedenen Riegelwegen und Riegelmittelabständen verfügbar, um einen einfachen Austausch mit mechanischen Ausführungen zu ermöglichen. Rosetten sind in diversen Oberflächen verfügbar.

Dank seiner soliden mechanischen Struktur ist es mit dem höchsten Einbruchwiderstand (Stufe 7) zertifiziert (EN 12209).



### Zertifiziert

x1R Smart wurde nach der europäischen Norm EN 14846:08 entwickelt und hergestellt und erfüllt folgende Klassifizierung:



Die Ausführung mit der Anti-Panik-Funktion Simple Action ist zudem nach EN 179:2008 wie folgt zertifiziert:



### Funktionen

- Smart Gerät mit Bluetooth Smart 5.0 Schnittstelle
- Öffnung und Programmierung über Argo-App für iOS- und Android-Geräte
- Motorisierte Öffnung und Verriegelung von Riegeln und Falle.
- Schnellöffnung von innen mit Drücker „Single Action“ (optional)
- Öffnung über PIN, RFID-Identmedien 13,56 Mhz (ISO 14443A und 14443B) Classic Mifare, Plus, Desfire
- Öffnung über europäischen Profilzylinder (EN 1303, DIN 18252)
- Batteriebetriebenes, stromsparendes Gerät (optional)
- Reaktivierung durch Erkennung der RFID-Karte (patentiert)
- Batteriestatusanzeige
- Optische und akustische Signale
- Dauerauf-Funktion ohne Stromverbrauch
- Light-Modus (nur Falle) vom Nutzer für bestimmte Tage und Zeitfenster programmierbar
- Echtzeituhr/Kalender
- Speicherung von bis zu 300 Nutzern
- Speicherung der letzten 1000 Ereignisse
- Software kann durch den Nutzer vor Ort aktualisiert werden
- Mit den führenden mechanischen Schlössern für Sicherheitstüren kompatibel

## X1R Smart 2.0

---

### Technische Daten:

Dornmaß: 63 mm

Riegelweg: 3 mm bis 13 mm

Riegel:

- Aus verchromten Stahl
- Zylinderbereich  $\varnothing$  18 mm
- Ausführung mit 3 Bolzen (37 mm) und 4 Bolzen (28 mm)
- 2 Riegel
- Gesamtriegelweg 30 mm

Falle:

- Aus verchromten Stahl
- Rechts und links verwendbar
- Zylinderbereich  $\varnothing$  20 mm
- Anpassbarer Fallenweg (+6 mm)

Tür-Kontakte:

- Zwei Frontkontakte in verchromten Messing
- Rechteckiger Bereich 10x8
- Rechts und links verwendbar
- Anpassbarer Weg von 0 bis 15 mm
- Nylonstopper mit verchromtem Messingkontakten
- Anschluss für Stromversorgung von 8 bis 30 VDC 30 W

Mechanische Steuerung:

- Öffnung über europäischen Profilylinder (EN1303, DIN 18252)
- Zylinderbefestigung über seitliche Schraube
- Drückernuss: 8 mm
- Entfernung zwischen der Drückernuss und Zylinderbohrung 85 mm

Schlossbefestigung:

- Einsteckschloss mit Frontplatte aus verchromtem Stahl (Abmessungen H 410 mm x L 35 mm x B 3 mm)
- Kastenschloss mit 4 Befestigungsschrauben M6
- Kastenschloss mit 4 Schraubenmuttern M6

Abmessungen Schließkasten:

- Breite 30 mm
- Höhe
- Tiefe 136 mm

Obere und untere Stangenbefestigungen:

- Aus verzinktem Stahl
- Maximaler Weg 53 mm (oben), 50 mm (unten)
- Weg von 20 mm

Stromversorgung:

- Batteriebetrieben mit 6 1,5 VDC Alkali-Batterien (für rund 30.000 Öffnungszyklen)
- Stromversorgung von 8 bis 30 VDC 30 W
- Verbrauch in Ruhe 0,05 A – Maximal 2, 5 A



## X1R Smart 2.0

---

### Anschlüsse:

- Bluetooth Smart 5.0 (in externe Steuermodule integriert)
- Externes Steuermodul mit RFID-Lesegerät 13,56 Mhz (ISO 14443A-ISO 14443B) Classic Mifare, Plus, Desfire
- Externes Steuermodul mit Tastatur mit Hintergrundbeleuchtung und RFID-Lesegerät 13,56 Mhz (ISO 14443A-ISO 14443B)
  - Classic Mifare, Plus, Desfire
- Externes Steuermodul mit Fingerabdrucksensor
- Internes Steuermodul mit zwei Tasten (verschlüsselte Kommunikation)
- Optoisolierte Öffnungssteuerung 8-30 VDC/VAC
- Stromversorgung von 8 bis 30 VDC 30 W

### Relais-Statussignal über die App einstellbar:

- Tür gesichert (im Rahmen + Riegel und Falle ausgefahren)
- Öffnungskontrolle für motorgesteuerte Türöffnung

### Software:

- Argo-App für Smartphones
- Kostenlos für iOS- und Android-Geräte
- OEM Entwicklungsplattform verfügbar

### Programmiermodus:

- Masterkarten-Set für Programmiermodus
- Über Argo-App (Nutzer-Verwaltung, Türparameter, Ereignisprotokoll, Utility)
- Schloss-Firmware und Peripheriegeräte können vor Ort aktualisiert werden

### Identmedien:

- Karten, Transponder und ISEO-Schlüsselanhänger
- Karten 13,56 Mhz (ISO 14443A-ISO 14443B) Classic Mifare, Plus, Desfire
- PINs (mit 4 bis 14 Stellen)
- Fingerabdruck
- Programmierung von maximal 300 Identmedien

### Umgebungsbedingungen:

- Betriebstemperatur: -20°C - +70°C
- Lagertemperatur: -25°C - +75°C
- IP-Schutzklasse des Schlosses: IP44

### Standards:

- UNI EN 14846:2008 mit Klassifizierung 3X9E0P713
- UNI EN 179:2008 mit Klassifizierung 377B1452AB (nur Ausführung mit „Single Action“)

### Optionen und Ausführungen:

- Standard oder mit Schnellöffnungsgerät „Single Action“
- Kasten- oder Einsteckschloss
- 3 Bolzen (37 mm) und 4 Bolzen (28 mm)
- Bolzenweg 3 mm oder 13 mm
- Batteriebetrieben (mit optionaler Hauptstromversorgung)
- Hauptstromversorgung (mit optionalen Pufferbatterien)
- Anschluss über 8-polige Multifunktionskabel
- Anschluss für Fernsteuerung über bipolares Kabel und anpassbaren Türkontakt.

## X1R Smart 2.0 Installationsmöglichkeiten

### BATTERIEBETRIEBEN

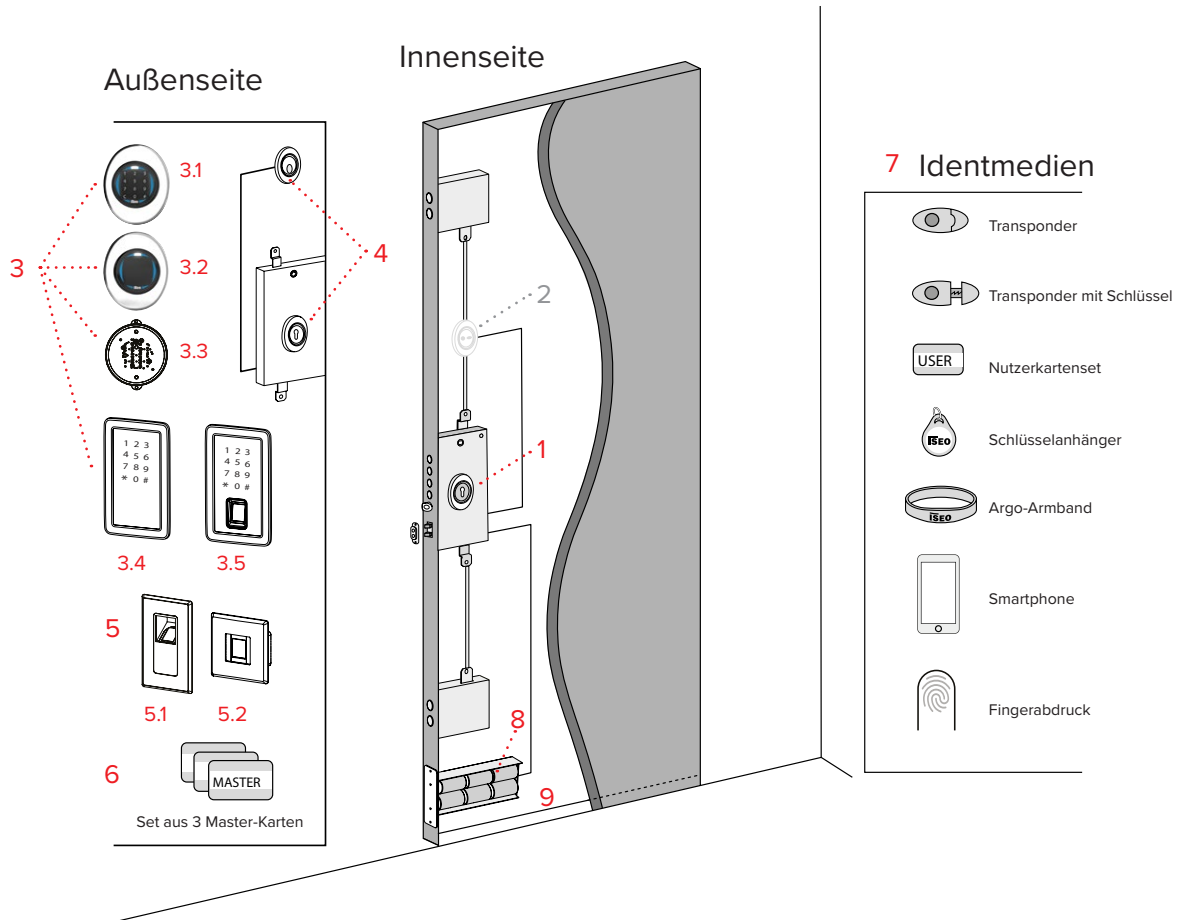

**1. X1R Smart Schloss**

STANDARD - 000696xxxx5xxx

SINGLE ACTION - 000699xxxx5xxx

**2. Innere Steuereinheit mit zwei Tasten \***

0000098PI0696

nur für x1R Smart STANDARD

**3. Externes Steuermodul \***

**3.1** Tastatur + RFID-Lesegerät + Bluetooth

0000098111696

**3.2** RFID-Lesegerät + Bluetooth - 0000098105696

**3.3** Verborgenes RFID-Lesegerät + Bluetooth -  
0000098106696

**3.4** Multi-Lesegerät (Tastatur + RFID + Bluetooth)  
0000098108696

**3.5** Multi-Lesegerät mit Fingerabdrucksensor (Tastatur +  
RFID + Bluetooth) - 0000098109696

**4. Rosette mit verschiedenen Oberflächen -**

0000098Nxxx

**5. Fingerabdrucksensor (optional)\***

**5.1** Eingelassenes Lesegerät - 5E62100

Eingelassenes Lesegerät (vorstehend) - 5E63100

**5.2** Lesegerät für Installation auf der Wand - 5E62200

**6. Masterkartenset**

Desfire - 5E405309.3

**7. Identmedien (Bestellnummern finden Sie im Kapitel Argo-Nutzerkarten)**

**8. Batteriehalter**

- 5820069600005

**9. Set 6 Alkalibatterien (optional) - 5820060000006**

\* Die Bestellnummer umfasst nicht die Rosetten in den verschiedenen Oberflächen.

## X1R Smart 2.0 Installationsmöglichkeiten

HAUPTSTROMVERSORGUNG ÜBER VERDECKTE KABELFÜHRUNG  
BACK-UP BATTERIEN (OPTIONAL)

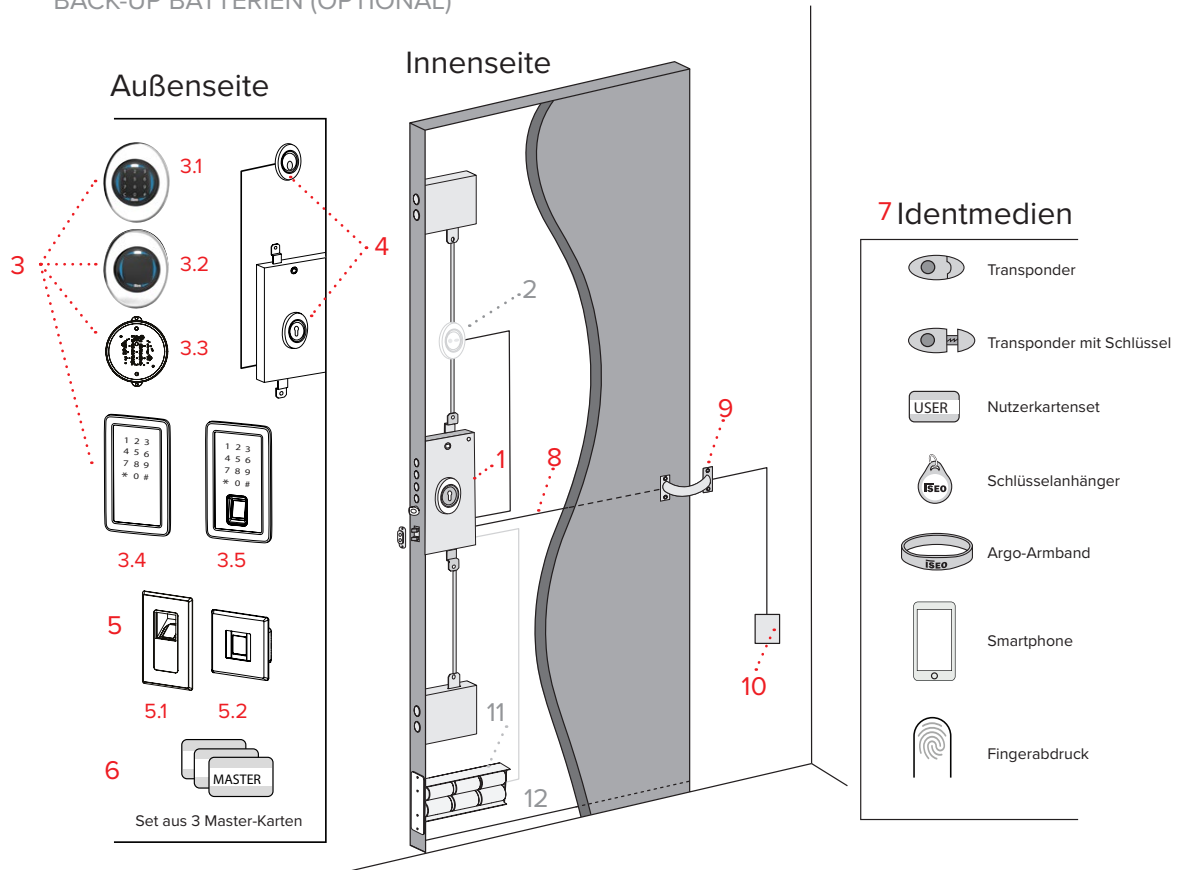

**1. X1R Smart Schloss**

STANDARD - 000696xxxx5xxx  
SINGLE ACTION - 000699xxxx5xxx

**2. Innere Steuereinheit mit zwei Tasten \***

0000098PI0696  
nur für x1R Smart STANDARD

**3. Externes Steuermodul\***

**3.1** Tastatur + RFID-Lesegerät + Bluetooth 0000098111696  
**3.2** RFID-Lesegerät + Bluetooth - 0000098105696  
**3.3** Verborgenes RFID-Lesegerät + Bluetooth -  
0000098106696 **3.4** Multi-Lesegerät (Tastatur + RFID +  
Bluetooth) 0000098108696  
**3.5** Multi-Lesegerät mit Fingerabdrucksensor (Tastatur +  
RFID + Bluetooth) - 0000098109696

**4. Rosetten mit verschiedenen Oberflächen**

0000098Nxxx

**5. Fingerabdrucksensor (optional)\***

**5.1** Einglassener Leser - 5E62100  
Einglassenes Lesegerät (vorstehend) - 5E63100

**5.2** Lesegerät für Installation auf der Wand  
5E62200

**6. Masterkartenset**

Desfire - 5E405309.3

**7. Identmedien (Bestellnummern finden Sie im Kapitel Argo-Nutzerkarten)**

**8.** 8-poliges Multifunktionsverbindungskabel  
98MP0696

**9. Verdeckte Kabelführung mit Feder**

**10. Netzteil - 5E3507**

**11. Batteriehalter (optional) - 5820069600005**

**12. Set 6 Alkalibatterien (optional)**  
582006000006

\* Die Bestellnummer umfasst nicht die Rosetten in den verschiedenen Oberflächen.

## X1R Smart 2.0 Installationsmöglichkeiten

### HAUPTSTROMVERSORGUNG ÜBER TÜRENSORKKONTAKTE PLUS ALKALIBATTERIEN

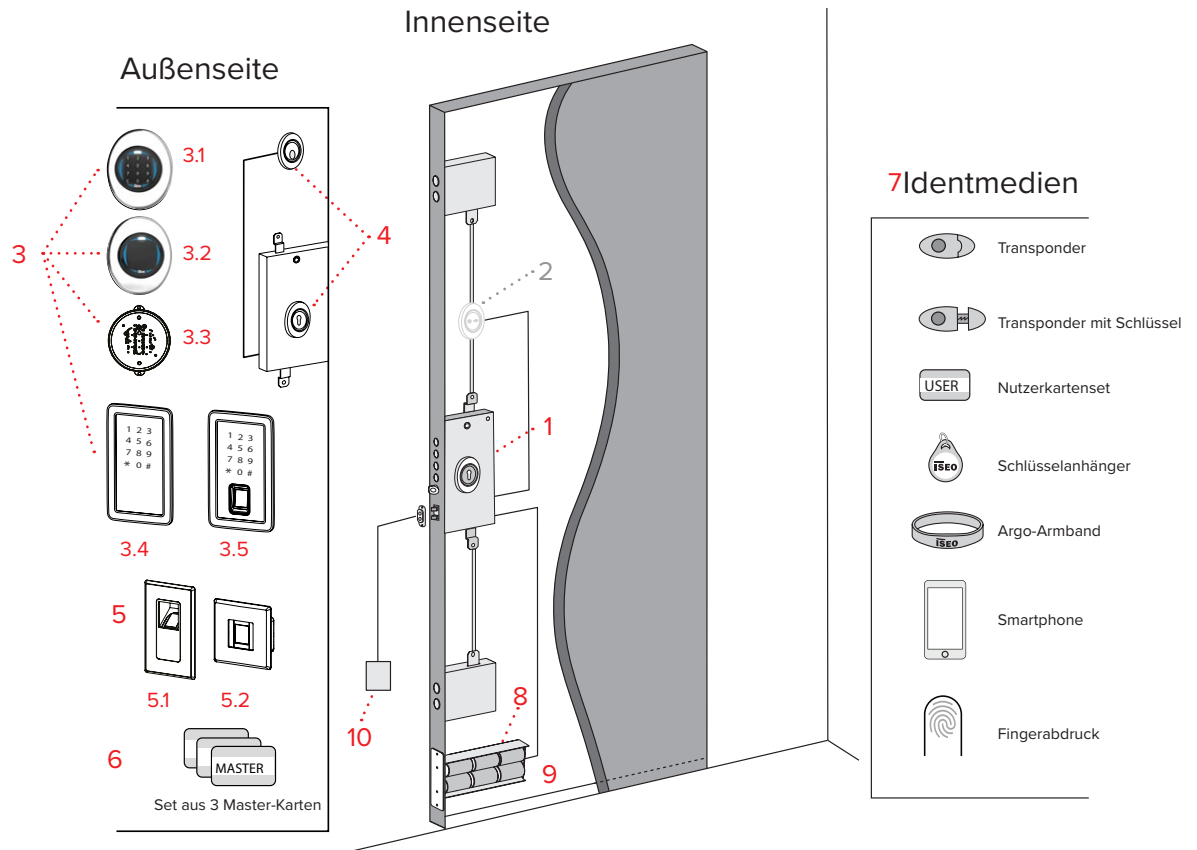

- 1. X1R Smart Schloss**  
STANDARD - 000696xxxx5xxx  
SINGLE ACTION - 000699xxxx5xxx
- 
- 2. Innere Steuereinheit mit zwei Tasten\***  
0000098PI0696  
nur für x1R Smart STANDARD
- 
- 3. Externes Steuermodul \***  
**3.1** Tastatur + RFID-Lesegerät + Bluetooth  
0000098111696  
**3.2** RFID-Lesegerät + Bluetooth - 0000098105696  
**3.3** Verborgenes RFID-Lesegerät + Bluetooth -  
0000098106696 3.4  
Multi-Lesegerät (Tastatur + RFID + Bluetooth)  
0000098108696  
**3.5** Multi-Lesegerät mit Fingerabdrucksensor (Tastatur +  
RFID + Bluetooth) - 0000098109696

**4.** Rosetten mit verschiedenen Oberflächen

\* Die Bestellnummer umfasst nicht die Rosetten in den verschiedenen Oberflächen.

- 0000098Nxxx
- 
- 5. Fingerabdrucksensor (optional)\***  
**5.1** Eingelassenes Lesegerät - 5E62100  
Eingelassenes Lesegerät (vorstehend) - 5E63100  
**5.2** Lesegerät für Installation auf der Wand - 5E62200
- 
- 6. Masterkartenset**  
Desfire - 5E405309.3
- 
- 7. Identmedien** (Bestellnummern finden Sie im Kapitel Argo-Nutzerkarten)
- 
- 8. Batteriehalter**  
5820069600005
- 
- 9. Set 6 Alkalibatterien (optional) - 5820060000006**
- 
- 10. Netzteil - 5870069603809**

Alle Bestellnummern finden Sie im ISEO Katalog, Kapitel SCHLÖSSER FÜR SICHERHEITSTÜREN.

Packstücke  
Mindest-  
bestell-  
menge

Bestell-  
nummer

## X1R Smart 2.0

### Kastenschloss

Elektronisches Motorschloss mit europäischem Profilzylinder  
 Riegel aus verchromten Stahl  $\varnothing$  18 mm, 30 mm Ausschuss  
 Falle umlegbar,  $\varnothing$  20 mm, verstellbarer Fallenvorstand  
 8 mm Drückernuss für Bedienung der Falle  
 Oben und unten Möglichkeiten zur Befestigung von Stangen für Mehrfachverriegelung  
 Befestigung mit 4 durchgehenden Schrauben oder Muttern  
 Ausgelegt für M6 Schrauben zur Befestigung des Zylinderschutzes  
 Rechts und links verwendbarer Türsensor mit verstellbarem Ausschuss, inklusive Gerät zur Türausrichtung  
 Im Lieferumfang enthalten: Schloss, Türsensor, Zylinderbefestigungsschrauben, Anleitung.  
 Kompatibel nur mit Smart Lesegeräten mit Bluetooth 5.0.

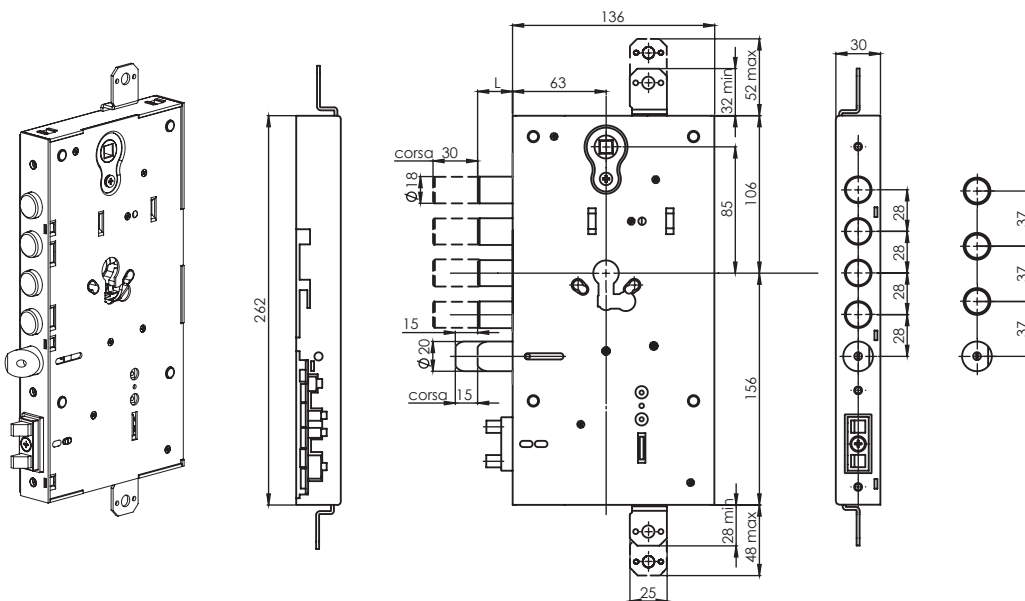

### Smart

|  |   |               |
|--|---|---------------|
| 4 RIEGEL. Ausschuss 3. Entfernung 28.  | 1 | 0006960328550 |
| 4 RIEGEL. Ausschuss 13. Entfernung 28. | 1 | 0006961328550 |
| 3 RIEGEL. Ausschuss 3. Entfernung 37.  | 1 | 0006960337550 |
| 3 RIEGEL. Ausschuss 13. Entfernung 37. | 1 | 0006961337550 |

### Smart mit SINGLE ACTION(Schnellöffnung über Drücker)

|  |   |                |
|--|---|----------------|
| 4 RIEGEL. Ausschuss 3. Entfernung 28.  | 1 | 0006990328550* |
| 4 RIEGEL. Ausschuss 13. Entfernung 28. | 1 | 0006991328550  |
| 3 RIEGEL. Ausschuss 3. Entfernung 37.  | 1 | 0006990337550  |
| 3 RIEGEL. Ausschuss 13. Entfernung 37. | 1 | 0006991337550  |

\* AUSFÜHRUNG IN EDELSTAHL AUF ANFRAGE

Bestell-  
nummer

Packstücke  
Mindest-  
bestell-  
menge

## X1R Smart 2.0

### Einsteckschloss

Elektronisches Motorschloss mit europäischem Profilzylinder  
 Riegel aus verchromten Stahl  $\varnothing$  18 mm, 30 mm Ausschluss  
 Falle umlegbar,  $\varnothing$  20 mm, verstellbarer Fallenvorstand  
 8 mm Drückernuss für Bedienung der Falle  
 Oben und unten Möglichkeiten zur Befestigung von Stangen für Mehrfachverriegelung.  
 Befestigung über Stulp aus verchromten Stahl 410x35x3 mm  
 Ausgelegt für M6 Schrauben zur Befestigung des Zylinderschutzes.  
 Rechts und links verwendbarer Türsensor mit verstellbarem Ausschuss, inklusive Gerät zur Türausrichtung  
 Im Lieferumfang enthalten: Schloss, Türsensor, Zylinderbefestigungsschrauben, Anleitung.  
 Kompatibel nur mit Smart Lesegeräten mit Bluetooth 5.0.

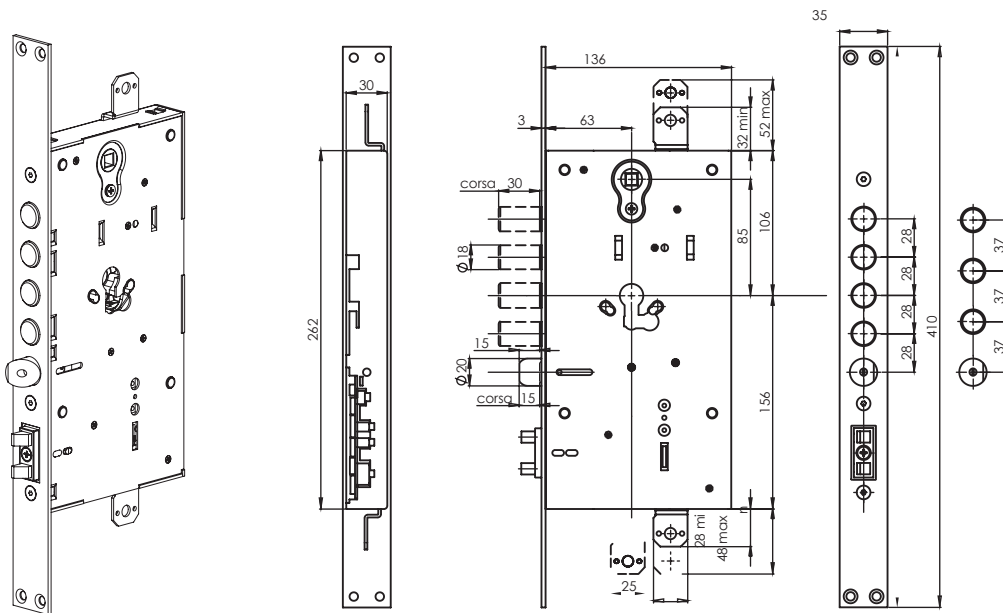

### Smart

|                          |   |               |
|--------------------------|---|---------------|
| 4 RIEGEL. Entfernung 28. | 1 | 0006960028550 |
| 3 RIEGEL. Entfernung 37. | 1 | 0006960037550 |

### Smart mit SINGLE ACTION(Schnellöffnung über Drücker)

|                          |   |                |
|--------------------------|---|----------------|
| 4 RIEGEL. Entfernung 28. | 1 | 0006990028550* |
| 3 RIEGEL. Entfernung 37. | 1 | 0006990037550  |

\* AUSFÜHRUNG IN EDELSTAHL AUF ANFRAGE

## X1R Smart 2.0 Panic 4RM Motorgesteuertes Anti-Panikschloss für Panzertüren

Packstücke  
Mindest-  
bestell-  
menge

Bestell-  
nummer

### Kastenschloss

Motorgesteuertes Anti-Panik-Schloss 4RM entspricht der EN1125/EN179 mit europäischem Profilzylinder. Das Schloss verfügt über dieselben Eigenschaften wie das x1R SMART Single Action.

Riegel in verchromtem Stahl,  $\varnothing$  18 mm, 30 mm Ausschuss

Umlegbare Falle,  $\varnothing$  20 mm, verstellbarer Fallenvorstand

Nuss mit 8 mm Vierkant Für feuerbeständige Türen geeignet

Stangenbefestigung für zusätzliche obere und untere Verriegelung

Vorbereitet für M6 Schrauben für Zylinderschutzrosette

Rechts und links verwendbarer Türsensor mit verstellbarem Ausschuss

Im Lieferumfang enthalten: Schloss, Türflügelkontakt, Türbeschlag, Befestigungsschrauben Zylinder, Anleitung.

Kompatibel nur mit Smart Lesegeräten mit Bluetooth 5.0.

### Bedienung

Von innen: Betätigungsstange (EN1125) oder Drücker (EN179) zum Zurückziehen von Falle und Riegeln.

Von außen: Zurückziehen von Falle und Riegeln durch den Schlüssel.

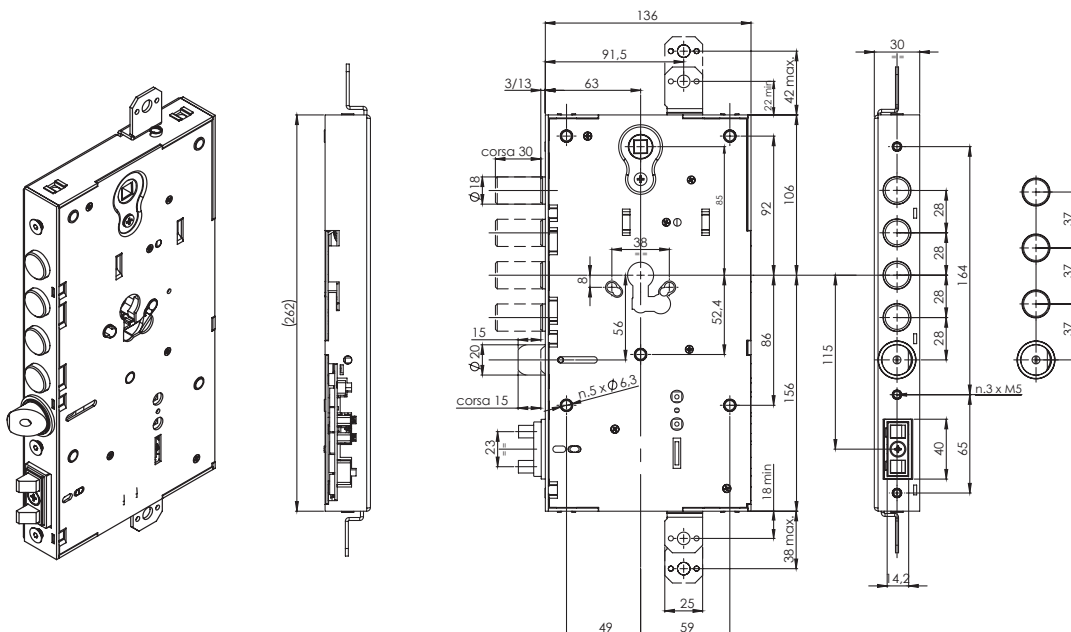

|  |   |               |
|--|---|---------------|
| 4 Riegel, Fallenvorstand 3, Entfernung 28  | 1 | 00069H0328550 |
| 4 Riegel, Fallenvorstand 13, Entfernung 28 | 1 | 00069H1328550 |
| 3 Riegel, Fallenvorstand 3, Entfernung 37  | 1 | 00069H0337550 |
| 3 Riegel, Fallenvorstand 13, Entfernung 37 | 1 | 00069H1337550 |

## Pro 4RM



### Paniktürverschluss für Sicherheitstüren

Rechts und links verwendbare Stange für 4RM Antipanik-Schlösser

Nuss mit 8 mm Vierkant, Rotation von 40°

Durch die geringen Abmessungen kann die bestehende Rosette des Zylinders verwendet werden.

Passendes und separat zu bestellendes Zubehör:

Ovale Stange 9459\*

Platte 0000A00103

|                                 |   |              |    |
|---------------------------------|---|--------------|----|
| Schwarz lackiert                | 1 | 94H0000504S8 | JA |
| Oberflächenbehandlung ENDUR4NCE | 1 | 94H0000R04S8 | JA |
| Weiß lackiert                   | 1 | 94H0000404S8 | JA |
| Metallgrau lackiert             | 1 | 94H0000704S8 | JA |

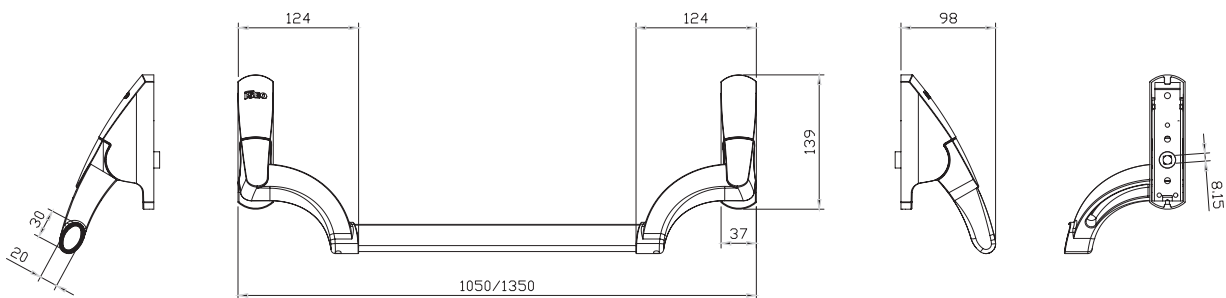



Bestell-  
nummer

Packstücke  
Mindest-  
bestell-  
menge

## X1R Smart 2.0 Lesegeräte



**EXTERNER STEUERMODUL MIT RFID-LESEGERÄT 13,56 MHZ UND BLUETOOTH SMART 5.0**

Kompatibel mit x1R SMART, beinhaltet ein Paar Verbindungskabel mit 100 cm Länge

Verschlüsselte Datenübertragung. 1 0000098105696



**EXTERNER STEUERMODUL MIT TASTATUR,**

RFID-LESEGERÄT 13,56 MHZ UND BLUETOOTH SMART 5.0 LE kompatibel mit x1R SMART

beinhaltet ein Paar Verbindungskabel mit 100 cm Länge

Verschlüsselte Datenübertragung. 1 0000098111696



**Verborgenes RFID-Lesegerät und Bluetooth SMART 5.0 Kompatibel mit x1RSmart**

Beinhaltet ein Paar Verbindungskabel mit 100 cm Länge.

1 0000098106696



**MULTI-LESEGERÄT**

Kompatibel mit x1RSmart.

Beinhaltet schwarze Abdeckung und 3 Verbindungskabel mit 1 m Länge.

Numerische Tastatur, RFID-Lesegerät 13,56 Mhz, Bluetooth SMART 5.0

„Wake on Hand“-Technologie. Verschlüsselte Datenübertragung. 1 0000098108696



**MULTI-LESEGERÄT MIT FINGERABDRUCKSENSOR**

Kompatibel mit x1RSmart.

Beinhaltet schwarze Abdeckung und 3 Verbindungskabel mit 1 m Länge.

Numerische Tastatur, RFID-Lesegerät 13,56 Mhz, Fingerabdrucksensor, Bluetooth SMART 5.0

„Wake on Hand“-Technologie. Verschlüsselte Datenübertragung. 1 0000098109696

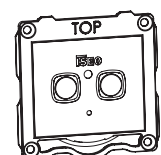

**INNERE STEUEREINHEIT MIT ZWEI TASTEN**

Kompatibel mit x1R SMART, beinhaltet ein Verbindungskabel mit 60 cm Länge.

Verschlüsselte Datenübertragung. 1 0000098PI2696

## X1R Smart 2.0 Zubehör

|  | Packstücke<br>Mindest-<br>bestell-<br>menge | Bestell-<br>nummer |
|--|---|--------------------|
|  <p><b>INNERE STEUEREINHEIT MIT ZWEI TASTEN</b><br/>Kompatibel mit x1R SMART, beinhaltet ein Verbindungskabel mit 60 cm Länge.<br/>Verschlüsselte Datenübertragung.</p>   | 1   | 0000098PI0696      |
|  <p><b>METALLBOX FÜR VERBORGENES LESEGERÄT</b><br/>Abmessungen: 104 x 32 x 104 mm (L x B x H)</p>   | 1   | 0000098NBM696      |
|  <p><b>EINGELASSENER FINGERABDRUCKSENSOR</b><br/>Kompatibel mit x1R Smart. Beinhaltet ein Paar Verbindungskabel mit 100 cm Länge.<br/>Verschlüsselte Datenübertragung.<br/>Erforderlicher Platz in der Tür 26 mm</p>               | 1   | 5E62100            |
|  <p><b>EINGELASSENER VORSTEHENDER FINGERABDRUCKSENSOR</b><br/>Kompatibel mit x1R Smart. Beinhaltet ein Paar Verbindungskabel mit 100 cm Länge.<br/>Verschlüsselte Datenübertragung.<br/>Erforderlicher Platz in der Tür 19 mm</p> | 1   | 5E63100            |
|  <p><b>AUF DER OBERFLÄCHE ANGEBRACHTES LESEGERÄT</b><br/>Kompatibel mit x1R Smart. Beinhaltet ein Paar Verbindungskabel mit 100 cm Länge.<br/>Verschlüsselte Datenübertragung.<br/>Erforderlicher Platz in der Tür 15 mm</p>      | 1   | 5E62200            |
|  <p><b>AUF DER OBERFLÄCHE ANGEBRACHTES LESEGERÄT IP66</b><br/>Kompatibel mit x1R SMART mit integriertem Kabel und IP66-Verbindung.<br/>Verschlüsselte Datenübertragung.<br/>Erforderlicher Platz in der Tür 15 mm</p>             | 1   | 5E62220            |
|  <p><b>IP66 KABEL FÜR FINGERABDRUCKSENSOR 1,2 m</b><br/>Verbindungskabel zwischen auf der Oberfläche angebrachtem Fingerabdrucksensor IP66 und x1R SMART</p>  | 1   | 0000IS00246        |
|  <p><b>IP66 KABEL FÜR FINGERABDRUCKSENSOR 10 m</b><br/>Verbindungskabel zwischen auf der Oberfläche angebrachtem Fingerabdrucksensor IP66 und x1R SMART</p>  | 1   | 0000IS00247        |

The logo for ISEO Ultimate Access Technologies. It features the word "ISEO" in a large, bold, white sans-serif font. A horizontal bar is positioned above the letter "I". Below "ISEO" is the tagline "ULTIMATE ACCESS TECHNOLOGIES" in a smaller, white, all-caps sans-serif font. The entire logo is set against a white background that forms a triangular shape pointing upwards from the bottom right corner of the red page.

**ISEO**<sup>®</sup>  
ULTIMATE ACCESS TECHNOLOGIES

## Argo Kompatible Produkte

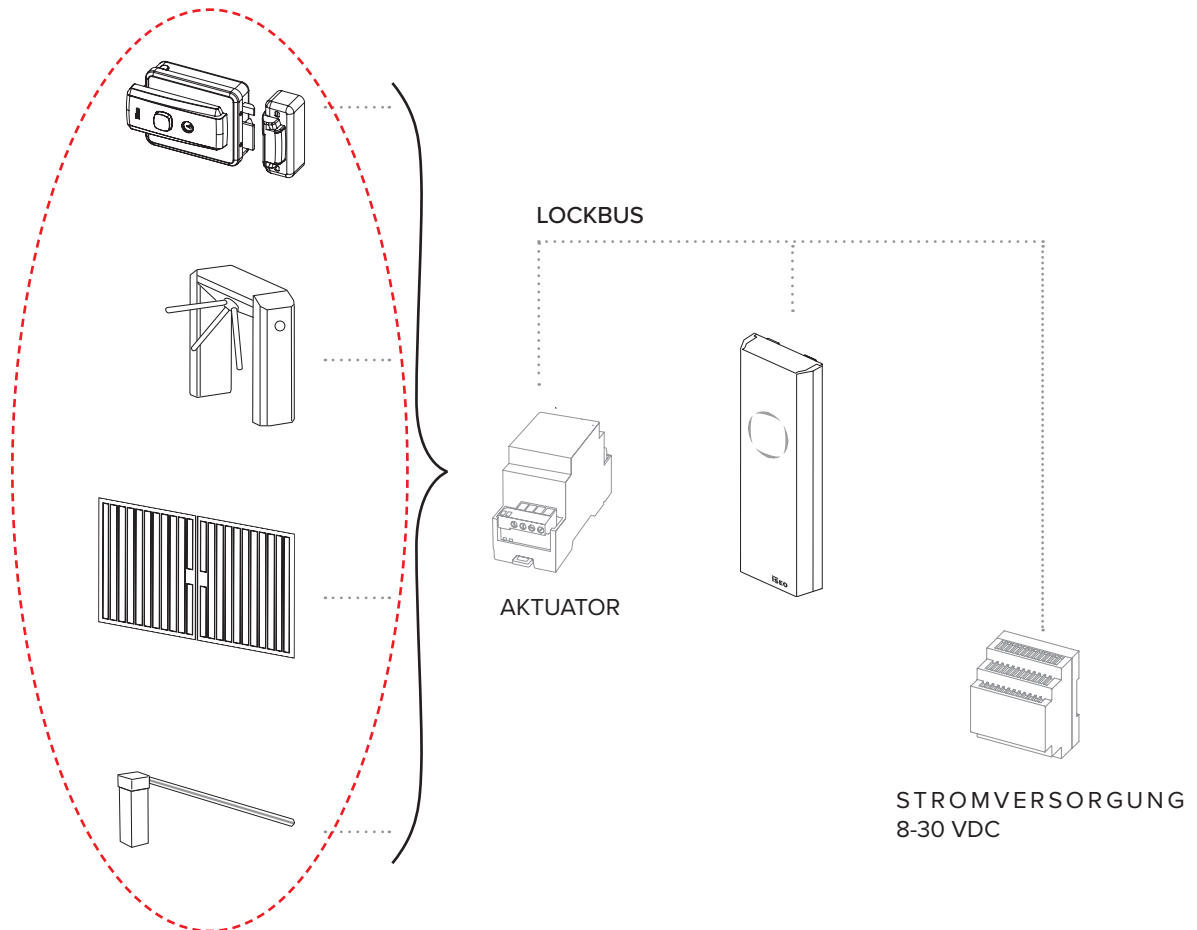

**ELEKTRISCHE SCHLÖSSER/GERÄTE**

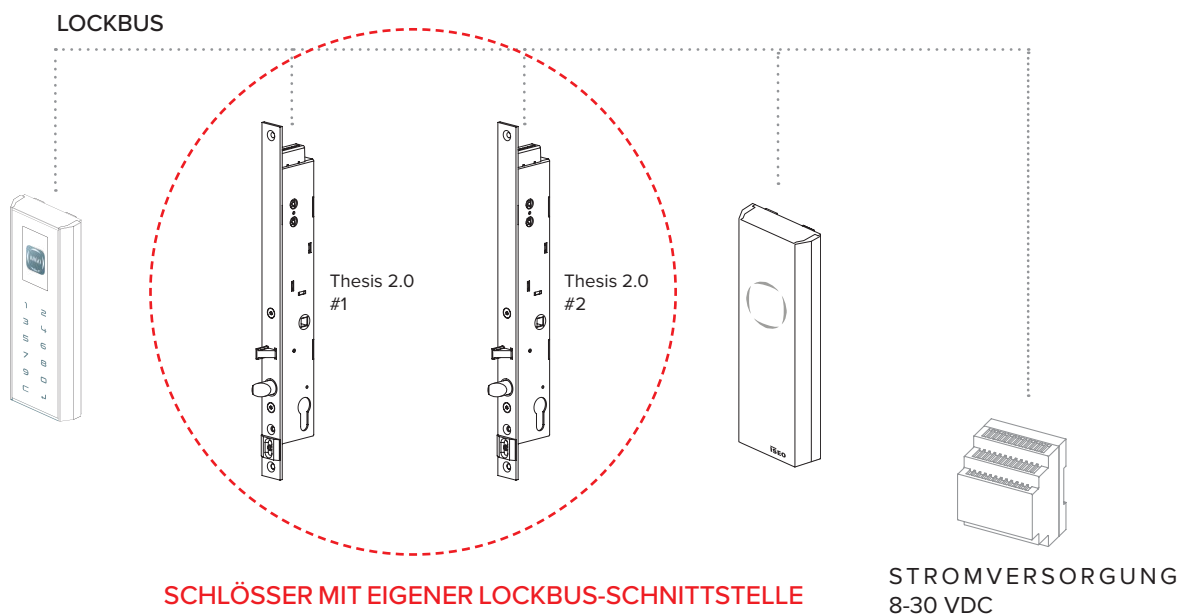

**SCHLÖSSER MIT EIGENER LOCKBUS-SCHNITTSTELLE**

## Argo Kompatible Produkte

### SCHLÖSSER MIT EIGENER LOCKBUS-SCHNITTSTELLE

#### Thesis 2.0

Mit der Produktreihe Thesis 2.0 wird eine einfache Tür zu einem intelligenten Zutrittspunkt mit höherer Sicherheit und mehr Funktionen. Im Gegensatz zu den herkömmlichen elektrischen Schlössern erfolgt die Verriegelung automatisch nach einer individuell einstellbaren Schließzeit.

Ein Stahlriegel mit 20 mm Riegelweg sichert einen hohen Einbruchschutz und die Öffnung kann durch Transponder, kontaktlose Karten und/oder PIN kontrolliert erfolgen.

Die Stylos Identmedienlesegeräte und Controller steuern Thesis 2.0 Standard dank der Lockbus-Schnittstelle direkt an, d. h. ohne elektronische Zwischengeräte.

#### Thesis 2.0 Standard

Ein Stahlriegel mit 20 mm Riegelweg sichert einen hohen Einbruchschutz (Stufe 3 nach EN12209).

Verfügbar sowohl als Fail-Secure (N.C. Normally Closes) als auch Fail-Safe (N.O. Normally Open) verfügbar.

#### Thesis 2.0 Standard mit Falle

Es verfügt über dieselben Eigenschaften wie die Standard-Ausführung. Dank seiner selbstverriegelnden und selbstausfahrenden Falle funktioniert es auch als traditionelles mechanisches Sicherheitsschloss.

Es garantiert die Türverriegelung selbst bei fehlender Stromversorgung und sorgt für maximale Sicherheit und Komfort.

Ein selbstverriegelnder Fallenriegel aus Stahl mit 20 mm Riegelweg sorgt für einen hohen Einbruchschutz (Stufe 3 nach EN12209).

Die Falle sorgt für eine typische mechanische Schlossfunktion auch bei fehlender Stromversorgung. Das Schließen der Tür ist immer durch die Falle gewährleistet.

Nur in der Version Fail-Secure (N.C. Normally Closed) verfügbar.

#### Thesis 2.0 Professional

Hier handelt es sich um die Heavy-Duty-Ausführung des Thesis 2.0 Standard. Die Funktionen der Standardausführung werden um Manipulationsschutz und besonders solide Beschaffenheit ergänzt. Damit wird es zur idealen Lösung für professionelle Anwendungen, bei denen maximale passive Sicherheit und hohe Nutzungshäufigkeit gefordert sind, wie z. B. bei Läden, Banken und in öffentlichen Büros.

Die Technologie und die Materialien des Thesis 2.0 Professional garantieren eine lange Lebensdauer, die weit über dem Standard liegt (über 1 Million Betriebszyklen).

Ein Riegel aus gehärtetem Stahl mit 18 mm Durchmesser und 22 mm Riegelweg sowie die 4 mm Frontplatte aus Edelstahl gewähren einen hohen Einbruchschutz (Stufe 7 nach EN12209).

Der Betrieb ist auch bei einer Restseitenbelastung bis 15 N und bei schlechter Türausrichtung gewährleistet. Das macht Thesis 2.0 zum führenden Produkt am Markt.

Verfügbar sowohl als Fail-Secure (N.C. Normally Closed) als auch Fail-Safe (N.O. Normally Open).

#### Thesis 2.0 Professional Mini

Es verfügt über dieselben Funktionen wie die Ausführung Professional, allerdings ist das Gehäuse kleiner und es kann nicht durch Drücker und Zylinder bedient werden. Es ist die ideale Lösung für Installationen, bei denen nur die elektrische Betätigung des Schlosses erforderlich ist, eventuell kombiniert mit anderen klassischen Schließsystemen.

Verfügbar sowohl als Fail-Secure (N.C. Normally Closed) als auch Fail-Safe (N.O. Normally Open).

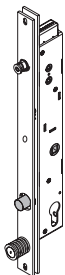

## Argo Kompatible Produkte

### SCHLÖSSER MIT EIGENER LOCKBUS-SCHNITTSTELLE

#### Top Exit DGT

Top Exit DGT ist ein Schloss, das speziell für die Verwendung an Metallrahmen aus Stahl und Edelstahl entwickelt und hergestellt wurde.

Die motorisierte Bewegung der öffnenden und schließenden Riegel (und der Falle) wird von speziellen Sensoren und einem leistungsfähigen Mikroprozessor gesteuert, die dauerhafte Sicherheit garantieren.

Mit der Software kann der Dauerauf-Modus verwaltet werden: Die Riegel sind dauerhaft zurückgezogen und jeder hat freien Zutritt.

Top Exit DGT ist in drei verschiedenen Ausführungen erhältlich, die jeder Anforderung gerecht werden:

- TYPE A mit motorisierten Riegeln und anpassbarer Rolle
- TYPE B mit motorisierten Riegeln und mechanischer Falle (manuelle Bedienung)
- TYPE C mit motorisierten Riegeln und Falle

Alle Ausführungen können auch mechanisch arbeiten, da der europäische Zylinder und/oder die Antipanikfunktion nicht von der Stromversorgung abhängig sind und auch nicht vom Motor behindert werden.

Die Steuerungseinheit erlaubt die Öffnung des Schlosses von außen durch kontaktlose Lesegeräte, Funksteuerungen oder elektronische Schlüssel und damit die Anbindung an zentrale Zutrittskontrollsysteme.

Gesamtes Sortiment im ISEO-Katalog Kapitel SCHLÖSSER FÜR METALLTÜREN UND -FENSTER

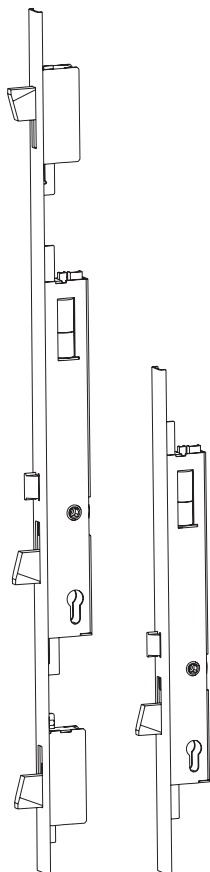

## Argo Kompatible Produkte

### ELEKTRISCHE SCHLÖSSER/GERÄTE

#### Multiblindo eMotion

Die perfekte Kombination aus Komfort und Sicherheit in jeder Situation. Das neue elektromechanische Automatschloss ist die elektronische Weiterentwicklung von Multiblindo Easy. Ideal für die Montage auf Stahl- oder Aluminiumrahmen geeignet.

- Die Bedienung erfolgt einfach und schnell elektronisch über Tastatur, so dass der Nutzer drei verschiedene Verriegelungsfunktionen einstellen kann: Total, Light, Free.

- Es kann auch mit dem Schlüssel oder den modernsten elektronischen Zutrittskontrollsystemen bedient werden: Fingerabdrucksensor, RFID-Transponder oder PIN.

- Akustisches Signal Ein spezielles System überwacht den Türzustand, der mit entsprechenden akustischen Signalen angezeigt wird. Die akustischen Signale können einfach aktiviert oder deaktiviert werden.

- Individuelle Öffnungszeit Der Nutzer kann die Zeitspanne zwischen dem Öffnungsimpuls und der automatischen Verriegelung der Tür (5, 10, 30 oder 60 Sek.) an seine Bedürfnisse anpassen.

Multiblindo eMotion verfügt über drei Optionen, die das sofortige Öffnen sowie die automatische Verriegelungsfunktion entsprechend den Sicherheitsanforderungen des Benutzers ermöglichen. Die Bedienung erfolgt bei allen Einstellungen über eine elektronische Steuerung.

**Total.** Beim Drücken des Tasters öffnet sich die Tür und es ertönt ein Tonsignal. Wenn die Tür sich schließt, löst Multiblindo eMotion automatisch Falle und Riegel aus: Das akustische Signal ertönt nach voller Verriegelung. Absolute Sicherheit: Diese Einstellung bietet die höchste Sicherheit für Ihre Tür.

**Light.** Beim Drücken des Tasters öffnet sich die Tür und es ertönt ein Tonsignal. Wenn die Tür sich schließt, löst Multiblindo eMotion automatisch nur die Falle aus: Eine andere und flexiblere Sicherheitsstufe für teilweises und schnelles Verriegeln.

**Free.** Bei dieser Einstellung hält Multiblindo eMotion den Riegel und die Falle komplett offen. So bleibt die Tür völlig unverriegelt, der klassische Dauerauf-Modus. Damit ist der freie Zutritt von innen und außen gewährleistet, bis eine andere Einstellung gewählt wird.

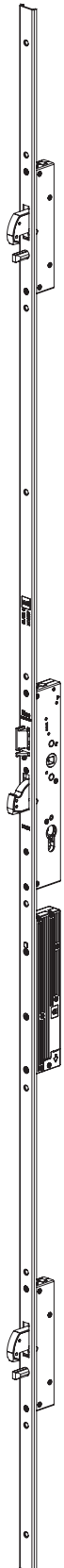



## Argo Kompatible Produkte

### ELEKTRISCHE SCHLÖSSER/GERÄTE

#### Trim-Tronic

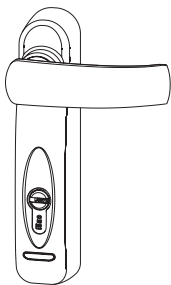

Die Trim-Tronic Einheit funktioniert mit Panikstangen mit Mehrfachverriegelung und bietet damit eine lang erwartete Lösung für Situationen, in denen die Tür durch eine Panikstange von innen geöffnet wurde, der Zutritt von außen aber nicht möglich ist. Mit Trim-Tronic können Sie die Zutrittskontrolle bei Notausgängen verwenden und die Panikstange von außen übergehen. Ein sicheres Verlassen des Gebäudes ist in Notfällen jederzeit gewährleistet.

Gesamtes Sortiment im ISEO-Katalog Kapitel ANTIPANIKVORRICHTUNGEN

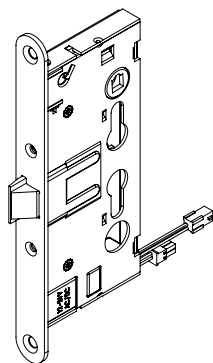

#### Elektronische Schlösser für feuerfeste Türen.

Das Schloss ist für feuerfeste Türen zertifiziert und hat 1 Wechselstift, nur mit Falle. Der mechanische Zylinder aktiviert und deaktiviert den Antipanik-Drücker.

Das Schloss beinhaltet ein innenliegende elektronische Platine, die eine Aktuator-Spule steuert, damit die feuerbeständige Tür in allen Zutrittskontrollsystemen verwenden werden kann (12-24 VAC/VDC).

- Fail Secure: Wenn das Schloss durch Drücken eines Knopfs mit Strom versorgt wird, sorgt die Timerfunktion für dauerhafte Stromversorgung von Schloss und Aktivierung des Drückers fürs rund 30 Sekunden, danach wird das Schloss zurückgesetzt. Wenn das Schloss über Kontakte mit Strom versorgt wird, wird das Schloss beim Öffnen zurückgesetzt.

- Dauerauf-Funktion.

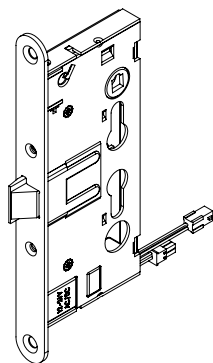

#### Elektronisches Antipanik-Einsteckschloss für feuerfeste Türen

Das Schloss ist für feuerfeste Türen zertifiziert und hat 1 Wechselstift, nur mit Falle. Die Falle wird immer von innen über die Antipanikvorrichtung gesteuert.

Das Schloss beinhaltet ein innenliegende elektronische Platine, die eine Aktuator-Spule steuert, damit die feuerbeständige Tür in allen Zutrittskontrollsystemen verwenden werden kann (12-24 VAC/VDC).

- Fail Secure: Wenn das Schloss per Knopfdruck mit Strom versorgt wird, fließt der Strom durch den Timer für die voreingestellte Zeit und das Schloss kann für die nächsten ca. 30 Sekunden mit dem Drücker geöffnet werden, bevor das Schloss wieder verriegelt. Wenn das Schloss über Kontakte mit Strom versorgt wird, kann das Schloss ab dem Öffnen nicht mehr entsperrt werden.

- Fail Safe: Wenn der Stromfluss durch Drücken eines Knopfs unterbrochen wird, kann die Tür mit dem äußeren Drücker für etwa 30 Sekunden geöffnet werden, bevor das Schloss wieder verriegelt. Die Timerfunktion sorgt im voreingestellten Zeitraum für eine dauerhafte Stromversorgung ohne Überhitzung der Spule. Wenn das Schloss über Kontakte mit Strom versorgt wird, kann das Schloss ab dem Öffnen nicht mehr entsperrt werden.

- Dauerauf-Funktion.

Gesamtes Sortiment im ISEO-Katalog Kapitel ANTIPANIKVORRICHTUNGEN

## Argo Kompatible Produkte

---

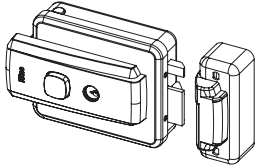

### ELEKTRISCHE SCHLÖSSER/GERÄTE

#### Serie 5 Elektrisches Kastenschloss für Tore

Das elektrische Kastenschloss der Serie 5 ist für die universelle Verwendung an Türen ausgelegt, bei denen eine Öffnung mit einem elektrischen Impuls aus der Ferne erforderlich ist.

Das elektrische Schloss der Serie 5 ist bestens für Tore oder für Haupteingänge von Gebäuden geeignet.

- Anpassbares Dornmaß: einstellbar auf 50, 60, 70 oder 80 mm
- Rechts und links verwendbar (außer Ausführung mit Riegel)
- Multifunktional: Auf der Türinnenseite sind verschiedene Verriegelungseinstellungen verfügbar: nur Schlüssel, Schlüssel und Knopf oder nur Knopf.

Gesamtes Sortiment im ISEO-Katalog Kapitel SCHLÖSSER FÜR METALLTÜREN UND -FENSTER und SCHLÖSSER FÜR HOLZFENSTER UND -TÜREN

#### 381 EGI

381 EGI ist ein elektrisch betriebenes Einsteckschloss (12 VAC) mit Stahlhaken und europäischen Profilzylinder.

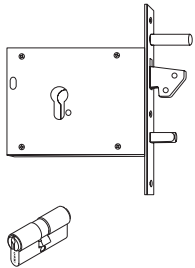

Gesamtes Sortiment im ISEO-Katalog Kapitel SCHLÖSSER FÜR METALLTÜREN UND -FENSTER

## Argo Kompatible Produkte

### ELEKTRISCHE SCHLÖSSER/GERÄTE

#### Performa Elettrica

PERFORMA von Iseo wurde konzipiert und entwickelt, um Anforderungen auf dem europäischen Markt zu erfüllen: Es kann mit einem europäischen Profilzylinder mit geradem oder 45° DIN-Schließbart betrieben werden. Der obere und der untere Teil des Gehäuses weist abgeschrägte Bolzen auf, um eine perfekte Ausrichtung mit dem Schließkasten zu bieten. Die einzigartige Verriegelungswirkung zusammen mit der neuesten Generation von Profilen sorgt zusätzlich für eine bessere Wärmedämmung und Energieeinsparung.

Gesamtes Sortiment im ISEO-Katalog Kapitel SCHLÖSSER FÜR METALLTÜREN UND -FENSTER

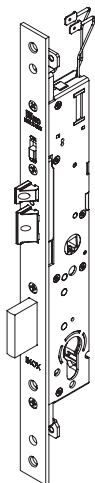

#### Electa Elettrica

Elektrisches Schloss für Metallrahmen, zentrale Seitenverriegelung oder 3-Punkt-Seitenverriegelung. Electa hat einen schwenkbaren Riegel und einen selbstverriegelnde Falle. Einsterren über elektrischen Impuls (12 VAC/VDC), Schlüssel (europäischer Profilzylinder) oder Drückernuss.

Gesamtes Sortiment im ISEO-Katalog Kapitel SCHLÖSSER FÜR METALLTÜREN UND -FENSTER

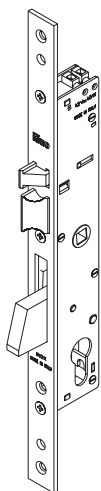

#### Match Radiale

Das Sortiment an elektrischen Türöffnern Match Radial ist breit gefächert und deckt die verschiedensten Kundenbedürfnisse ab.

Es umfasst Geräte mit verschiedenen Funktionen:

- mit oder ohne Schließblech;
- einstellbar oder fest;
- Fail-Secure oder Fail-Safe-Ausführung;
- permanente oder begrenzte Entriegelung;
- mit oder ohne Hebel für Dauerauf-Modus.

Gesamtes Sortiment im ISEO-Katalog Kapitel SCHLÖSSER FÜR METALLTÜREN UND -FENSTER

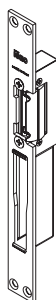

## Weitere elektrische Geräte

### Push SIRENA

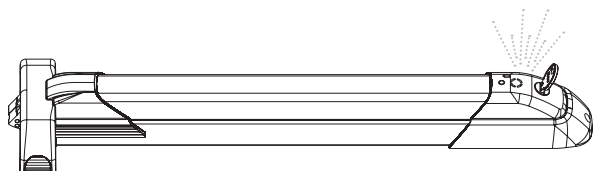

Antipaniktüröffner mit akustischem Alarm.

Wenn der Alarm aktiviert ist, sendet das Gerät bei jedem Drücken der Stange ein lautes akustisches Signal (90 dB) aus und bietet zusätzlichen Diebstahlschutz und/oder Schutz vor unbefugtem Öffnen. Es ist mit der ISEO Push-Serie kompatibel und kann einfach nachträglich an bereits installierte Paniktürverschlüsse montiert werden. Der Batteriebetrieb ohne externe Stromversorgung ermöglicht eine schnelle, einfache und kostengünstige Installation.

Ein Wahlschalter, der an einen schlüsselgesteuerten europäischen Profilhalbzylinder (im Lieferumfang enthalten) angeschlossen ist, dient zur Programmierung der Funktionen und zum Einstellen des Gerätestatus (Alarm aus, Alarm ein, Verriegelung).

Gerätfunktionen und -merkmale:

- Pausen-Funktion zum Verlassen ohne Alarm.
- Alarm-Reset nur mit Schlüssel.
- Akustische Signale. 2 LED-Signale zur Anzeige des Geräte- und Batteriestatus.
- Stromversorgung durch 2 AA-Alkalibatterien (Lebensdauer über 2 Jahre ohne Alarm)
- 3-stufiges Batteriestatussignal, das einen planmäßigen Austausch ermöglicht
- Wahlschalter kompatibel mit europäischen Profilhalbzylindern (Größe 30+10) mit 8-fach DIN-Schließbart.

Gesamtes Sortiment im ISEO-Katalog Kapitel ANTIPANIKVORRICHTUNGEN

### BCS2000

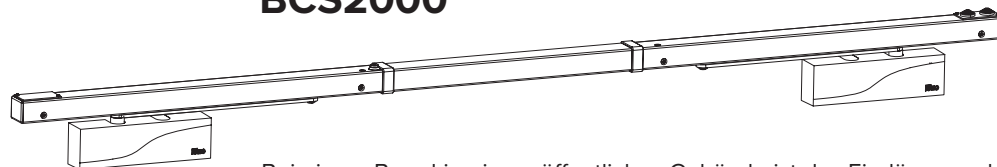

Bei einem Brand in einem öffentliches Gebäude ist das Eindämmen des Feuers dank der Brandschutztür unentbehrlich für die Brandbekämpfung und den Schutz von Personen und Eigentum. BCS2000 ermöglicht es, die Brandschutztüren im Normalfall offen zu halten und den Verkehr im Gebäude einfacher zu gestalten. Das System sichert die vollständige Schließung der Tür im Brandfall. Es umfasst Türschließer-, elektrische Feststell- und Türkoordinierungsfunktionen.

Gesamtes Sortiment im ISEO-Katalog Kapitel TÜRSCHLIESSER

### FL96 Evo

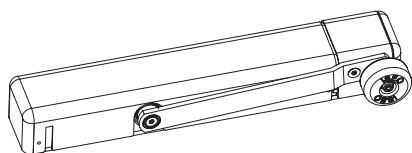

FL96 Evo verhindert, dass sich Feuer in öffentlichen Gebäude ausbreitet, indem es die Türschließung sichert. Es ist für einflügelige Türen bestimmt. Das Hauptziel von FL96 Evo ist es, die Türen im Normalfall offen zu halten, um dem Benutzern Flexibilität zu geben. Es beinhaltet Türschließer und elektrisch angetriebene Feststellfunktionen.

Gesamtes Sortiment im ISEO-Katalog Kapitel TÜRSCHLIESSER

## Zubehör

| Bestell-<br>nummer | Packstücke<br>Mindest-<br>bestell-<br>menge |
|--------------------|---|
|--------------------|---|

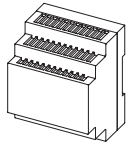

NETZTEIL 24 VDC - 30 W  
Eingang 120-230 VAC. Ausgang 24 VDC 1,2 A.  
Installation auf 35 mm DIN-Schiene.  
Lieferumfang: 1 Netzteil, Anleitung.

|   |        |
|---|--------|
| 1 | 5E3501 |
|---|--------|

NETZTEIL 24 VDC - 70 W  
Eingang 120-230 VAC Ausgang 24 VDC 3 A.  
Installation auf 35 mm DIN-Schiene.  
Lieferumfang: 1 Netzteil, Anleitung.

|   |        |
|---|--------|
| 1 | 5E3502 |
|---|--------|

NETZTEIL 12 VDC - 70 W  
Eingang 120-230 VAC Ausgang 12 VDC 3 A.  
Installation auf 35 mm DIN-Schiene.  
Lieferumfang: 1 Netzteil, Anleitung.

|   |        |
|---|--------|
| 1 | 5E3509 |
|---|--------|

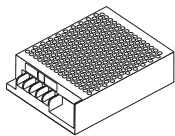

NETZTEIL 12 VDC - 42 W  
Eingang 120-230 VAC. Ausgang 12 VDC 3 A.  
Installation auf 35 mm DIN-Schiene.  
Kompatibel mit THESIS  
Lieferumfang: 1 Netzteil, Anleitung.

|   |              |
|---|--------------|
| 1 | 587000004012 |
|---|--------------|

VERDECKTER KABELÜBERGANG, flexibel, außenliegend, L=300 Für Öffnungen  
bis zu 180°.

|   |           |
|---|-----------|
| 1 | 94403010E |
|---|-----------|



VERDECKTER KABELÜBERGANG, außenliegend, flächenbündige  
Ausführung L=300

|   |           |
|---|-----------|
| 1 | 94403110E |
|---|-----------|

VERDECKTER KABELÜBERGANG, flexibel, flächenbündige Ausführung, L=260  
Für Öffnungen bis zu 90°  
Kompatibel mit Thesis, Top Exit DGT, x1R.

|   |                |
|---|----------------|
| 1 | 00000881000000 |
|---|----------------|

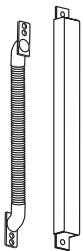

VERDECKTER KABELFÜHRUNG MIT FEDER, flexibel L=68.  
Für Öffnungen bis zu 180°

|   |               |
|---|---------------|
| 1 | 0000060130000 |
|---|---------------|







**Iseo Serrature SpA**  
Via San Girolamo, 13  
25055 Pisogne BS, Italien  
Tel: +39 0364 8821  
Fax: +39 0364 882263  
iseo@iseo.com

**iseo.com**